



KABA²

GB INSTALLATION AND OPERATING MANUAL

A NEW GENERATION THAT TURNS EVOLUTION INTO A REVOLUTION CLASS I – 230V & 400V – 50 HZ

SE INSTALLATION OCH BRUKSANVISNING

EN NY GENERATION SOM FÖRVANDLAR EVOLUTIONEN TILL EN REVOLUTION KLASSE I - 230V & 400V - 50 HZ

NO INSTALLASJON OG BRUKSANVISNING

EN NY GENERASJON SOM GJØR EVOLUSJON TIL EN REVOLUSJON SKLASSE I – 230V & 400V – 50 HZ

DK INSTALLATIONS- OG BETJENINGSVEJLEDNING

EN NY GENERATION, DER GÅR EVOLUTION TIL EN REVOLUTION KLASSE I – 230V & 400V – 50 HZ

FI ASENNUS- JA KÄYTTÖOHJE

UUSI SUKUPOLVI, JOKA MUUTTAA EVOLUUTIOSTA VALLANKUUUKSEN CLASS I – 230V – 50 HZ

1

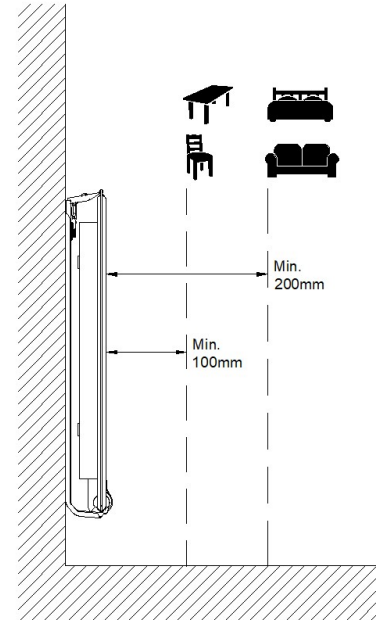
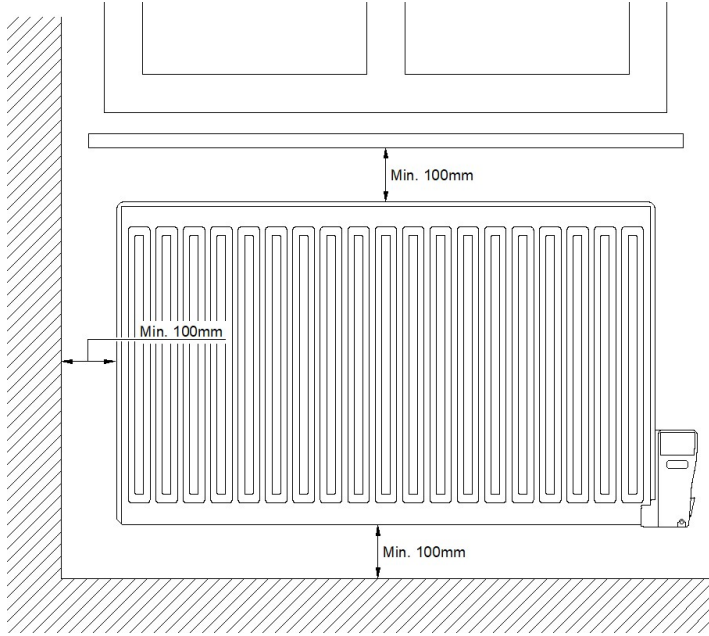

2A

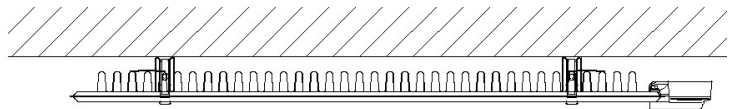

H (mm)	A (mm)	B (mm)	C (mm)
300	100 - 150	46	173
500	100 - 150	46	373

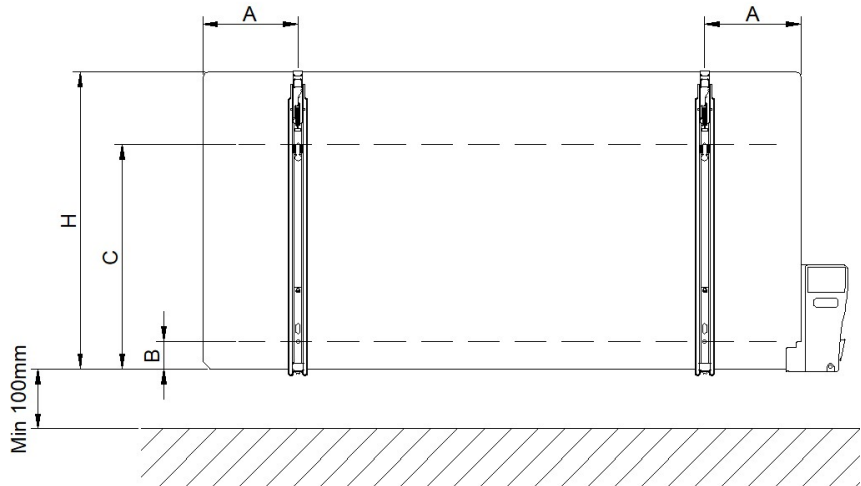

2B

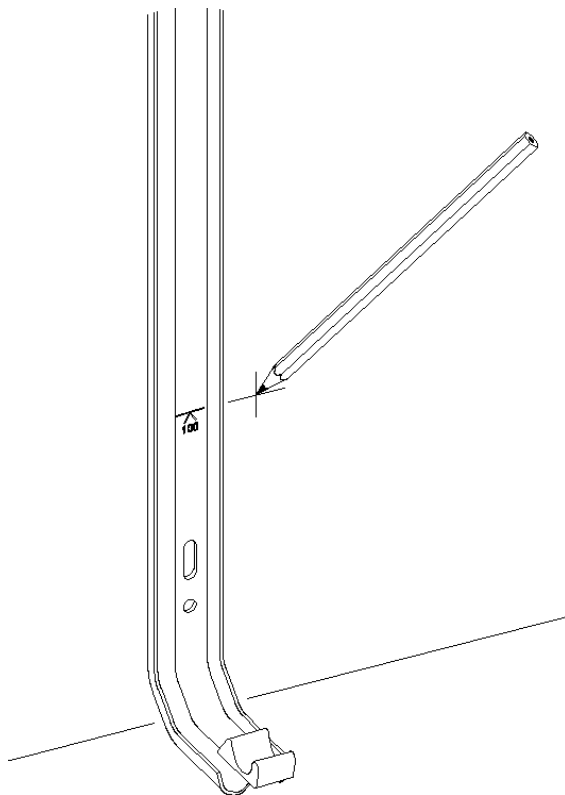

2C

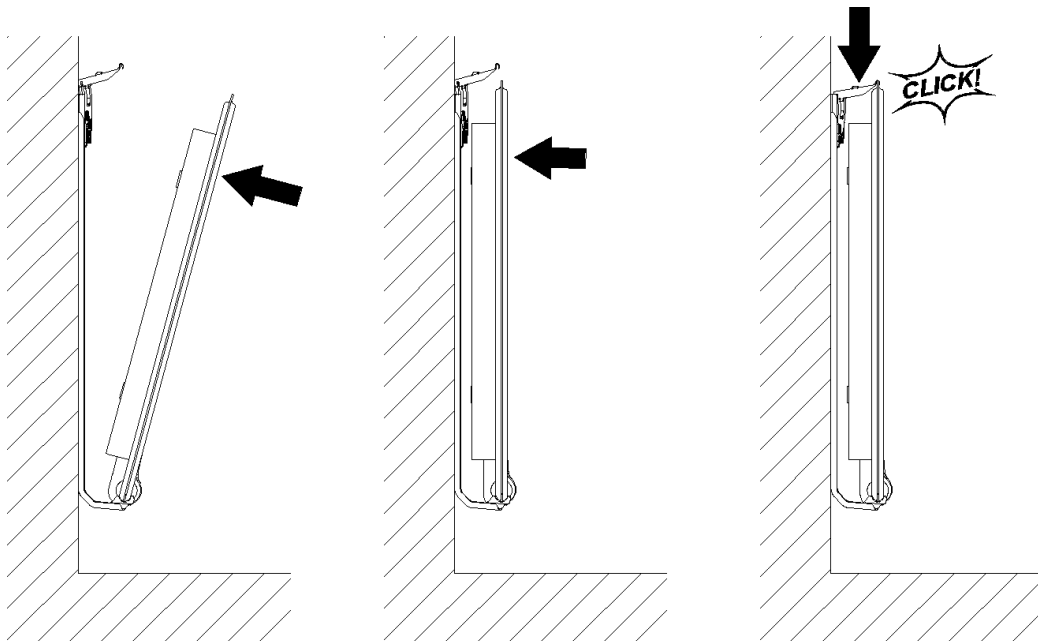

3

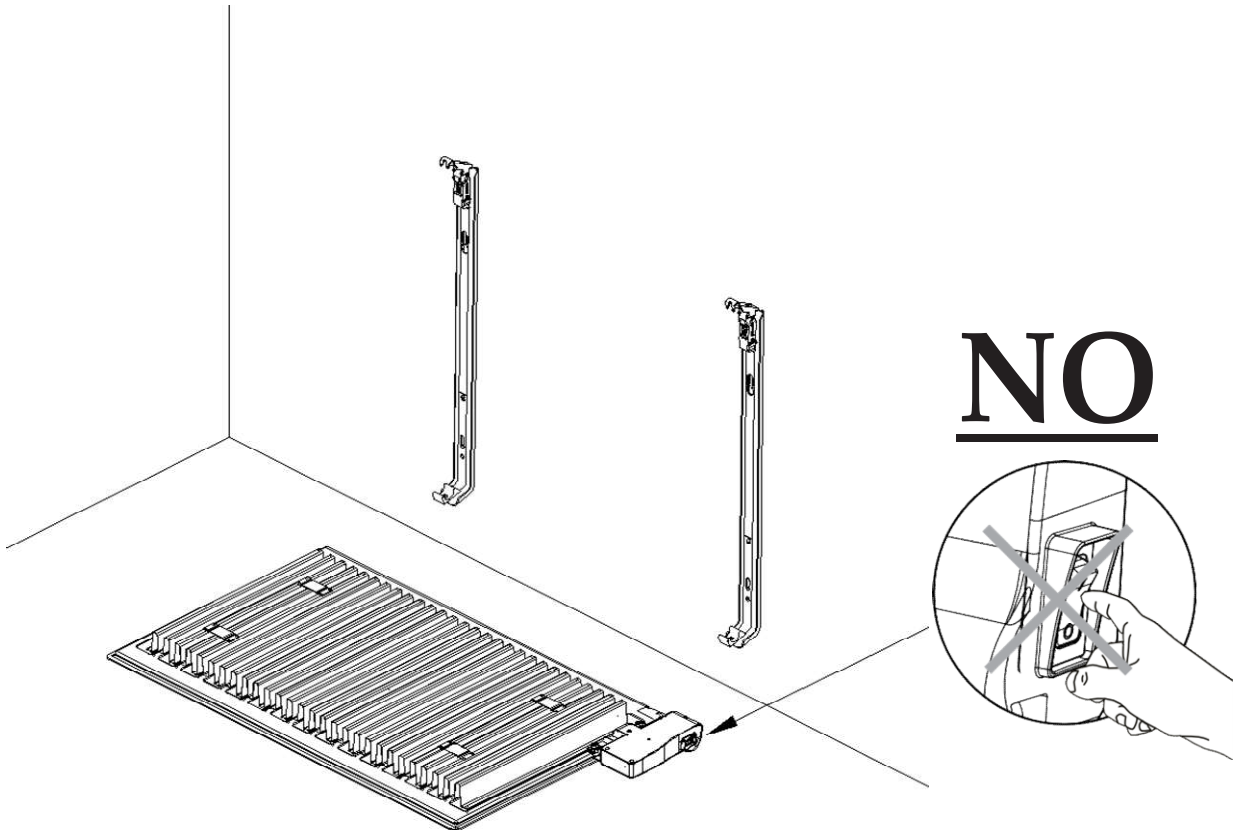

GB SAFETY INFORMATION

Due to the safety standard EN 60335, the text below is obligatory for all electric products, not only radiators.

This appliance can be used by children aged from 8 years and above and persons with reduced physical, sensory or mental capabilities or lack of experience and knowledge if they have been given supervision or instruction concerning use of the appliance in a safe way and understand the hazards involved. Children shall not play with the appliance. Cleaning and user maintenance shall not be made by children unless they are older than 8 and supervised. Keep the appliance and

its cord out of reach of children aged less than 8 years. Children of less than 3 years should be kept away from the unit unless continuously supervised. Children aged from 3 years and less than 8 years shall only switch on/off the appliance provided that it has been placed or installed in its normal operating position and they have been given supervision or instruction concerning use of the appliance in a safe way and understand the hazards involved. Children aged from 3 years and less than 8 years shall not plug in, regulate and clean the appliance or perform user maintenance.



GB

CAUTION

THIS PRODUCT MUST NOT BE INSTALLED IN A BATHROOM OR OTHER SIMILAR HIGH HUMIDITY AREA.



GB

CAUTION

SOME PARTS OF THIS PRODUCT CAN BECOME VERY HOT AND CAUSE BURNS. PARTICULAR ATTENTION HAS TO BE GIVEN WHERE CHILDREN AND VULNERABLE PEOPLE ARE PRESENT. IN ORDER TO AVOID OVERHEATING, DO NOT COVER THE RADIATOR. "DO NOT COVER" MEANS THAT THE RADIATOR MUST NOT BE USED FOR DRYING CLOTHES, FOR EXAMPLE, BY PLACING THEM DIRECTLY ON THE RADIATOR.



GB

WASTE DISPOSAL ACCORDING TO WEEE DIRECTIVE (2012/19/EU)

WASTE DISPOSAL ACCORDING TO THE WEEE DIRECTIVE (2012/19/EU). THE SYMBOL ON THE PRODUCT LABEL INDICATES THAT THE PRODUCT MAY NOT BE HANDLED AS DOMESTIC WASTE, BUT MUST BE SORTED SEPARATELY. WHEN IT REACHES THE END OF ITS USEFUL LIFE, IT SHALL BE RETURNED TO A COLLECTION FACILITY FOR ELECTRICAL AND ELECTRONIC PRODUCTS. BY RETURNING THE PRODUCT, YOU WILL HELP TO PREVENT POSSIBLE NEGATIVE EFFECTS ON THE ENVIRONMENT AND HEALTH TO WHICH THE PRODUCT CAN CONTRIBUTE IF IT IS DISPOSED OF AS ORDINARY DOMESTIC WASTE. FOR INFORMATION ABOUT RECYCLING AND COLLECTION FACILITIES, YOU SHOULD CONTACT YOUR LOCAL AUTHORITY/MUNICIPALITY OR REFUSE COLLECTION SERVICE OR THE BUSINESS FROM WHICH YOU PURCHASED THE PRODUCT. APPLICABLE TO COUNTRIES WHERE THIS DIRECTIVE HAS BEEN ADOPTED.

1. GENERAL INFORMATION

- This appliance is a sealed electric radiator.
- This appliance conforms to the standards EN 60335-1 and EN 60335-2-30.
- This appliance is insulation class I and has electrical protection level IP21.
- This appliance complies with the European Directive 2014/30/EU (CE Marking on all appliances).
- **KABA²:**
 - for wall mounting or freestanding positioning.
 - 230 V – 50 Hz supply.
 - Supplied with 3 core cable and fitted with an earthed plug, wall brackets and screws.
 - or 400 V – 50 Hz supply.
 - for wall mounting only.
 - Supplied with 3 core cable, wall brackets and screws.

2. INSTALLATION

POSITIONING

- The radiator must be positioned horizontally in order for it to function correctly.
- The radiator must be positioned according to the applicable standards. The minimum distances as specified in picture 1 should be carefully observed.
- The radiator must be fixed to the wall using the wall brackets supplied.
- The radiator must not be located underneath an electrical socket.

FIXING

- Mark out the distance between the brackets and the positions of the screw holes as shown in the table in picture 2A.
- Note that the brackets can be used to measure the height of the bottom fixing hole, see picture 2B.
- For the correct installation of radiators it is essential that the fixing of the radiator is carried out in such a way that it is suitable for intended use AND predictable misuse. A number of elements need to be taken into consideration including the fixing method used to secure the radiator to the wall, the type and condition of the wall itself, and any additional potential forces, or weights, prior to finalizing installation.
- The fixing materials provided are only intended for installation on walls made of solid wood, bricks, concrete or on timber-frame stud walls where the fixing is directly into the timber. All walls being considered should have no more than a maximum of 3 mm wall finishing. For walls made of other materials, for example hollow bricks; please consult your installer and/or specialist supplier.

In all cases it is strongly recommended that a suitably qualified professional installer or similar tradesperson carries out the installation.

CONNECTION

- The electrical installation must comply with local or national regulations.
- The radiator must be connected to the electrical supply using the supply cable fitted to the unit.
- The radiator is equipped with a non-resettable overheat protection that trips off if the radiator overheats. If the radiator is removed from the wall brackets, even for a short time, it must without exception be switched off, see picture 3. This may even trip the non-resettable overheat protection. If the overheat protection trips, its thermal fuse must be replaced; contact your supplier.

OVERVIEW

Electronic PID control unit for electric radiator, programmable digital control, white color.

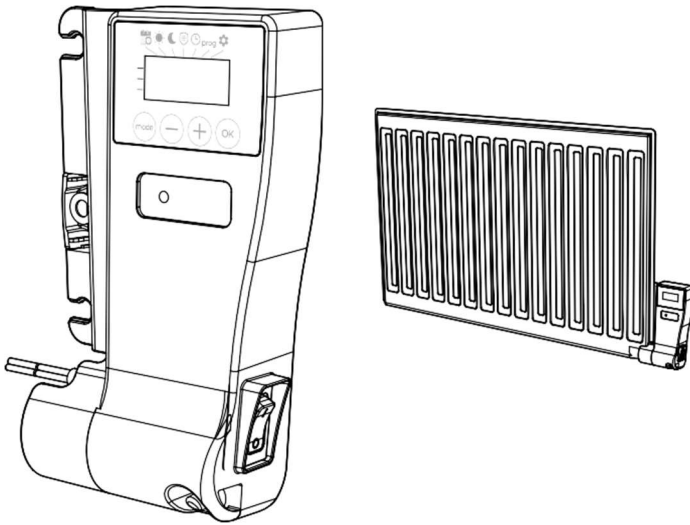

PRODUCT PLUS POINTS

- **Electronic PID control with microprocessor.**
- **Setting temperature can be viewed in all operating modes.**
- **Double pole ON/OFF switch.**
- **Gauge consumption:** Automatic indication of the level of consumption according to the setting temperature.
- **Energy consumption indication:** posting of the estimated amount of energy consumed in kWh since the last reset to 0 of the energy meter.
- **Open window detection:** Automatic switching to frost protection mode when the device detect a significant drop in temperature.
- **7 day program:** you have the option, for each day of the week, of assigning five different program profiles.
- **Child anti-tamper:** The control panel can be locked, making changes impossible.
- **Special safety for social or private rental housing:**
 - Limits of the adjustment range of the Comfort setting temperature.
 - PIN code lock of settings reserved for professionals.
- **Active memory:** Permanent backup of the whole of settings and programming, backup date and time of 3h.

OPERATION

DIAGRAM

Buttons overview



- 1 Selecting operating modes
- 2 Plus and minus buttons, used to set temperatures, time, date and programs
- 3 Save settings

Indicator overview

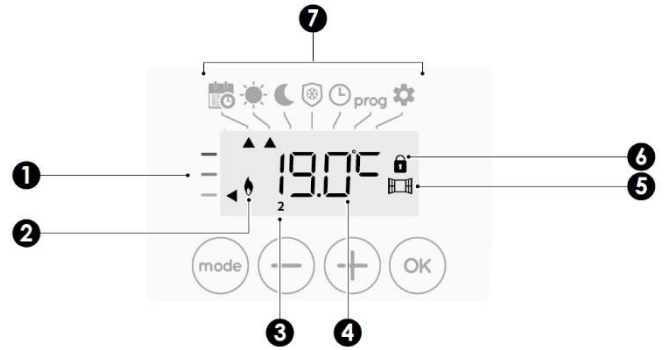

- 1 Gauge consumption
- 2 Heating indicator
- 3 Days of the week (1=Monday ... 7= Sunday)
- 4 Setting temperature
- 5 Open window detection indicator
- 6 Keypad locked
- 7 **Operation modes:**
 - ☀ Auto mode
 - ☀ Comfort mode
 - 🌙 Eco mode
 - ❄ Frost protection mode
 - 🕒 Time and date setting mode
 - prog Programming mode
 - ⚙ Settings

Note



Before carrying out any setting procedures, ensure that the keypad is indeed unlocked (see page 10).

POWER ON

Power on switch

Set the switch in ON position in order to power up the appliance.



SELECTING THE OPERATING MODE

The **mode** button allows you to adapt the operating schedule of your device to your needs, depending on the season, whether your home is occupied or not.



Press the **mode** button several times to select the required mode.

Mode sequence:

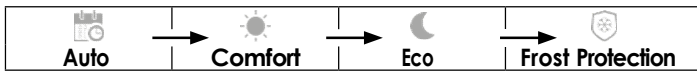

Mode overview

- **Auto mode**
In Automatic Mode, the device will automatically change from Comfort mode to Eco mode according to the established program.

Display



2 different cases depending on your set-up:

A. 7 day and daily program

Your device has been programmed and is executing Comfort and Eco mode orders in line with the settings and time periods you have selected (see "7 day and daily program integrated" chapter page 10).

B. Without program

if the 7 day and daily program is not enabled, then your device's factory settings mean that it will operate in nonstop Comfort mode, 7 days of the week.

- **Comfort mode**

Non-stop Comfort mode. The device will operate 24 hours a day to achieve the temperature which has been set (e.g. 19°C). The Comfort mode temperature level can be set by the user (see Setting the comfort mode temperature page 9).



- **Eco mode**

Eco, which means the Comfort Mode temperature minus 3.5°C. This enables you to lower the temperature without having to reset the Comfort Mode temperature. Select this mode for short term absences (between 2 and 24h) and during the night.



Mode overview

Display

- **Frost protection mode**

This mode enables you to protect your home against the effects of cold weather (frozen pipes, etc.), by maintaining a minimum temperature of 7°C in it at all times. Select this mode when you will be away from your home for a long time (more than 5 days).



Restoring factory settings See pages 15, 17 and 20.

GAUGE CONSUMPTION, ENERGY SAVINGS

Recommended Comfort setting temperature should be lower or equal to 19°C.

In the device display, a selector indicates the energy consumption level by positioning it in front of the color: red, orange or green. So, depending on the setting temperature, you can choose your level of energy usage. As the temperature setting increases, the consumption will be higher.

The gauge appears in Auto, Comfort, Eco and Frost protection modes and whatever the temperature level.

<p>C - Red color High Temperature level: it is advisable to significantly reduce the setting temperature.</p>	<p>Setting temp. > 22°C When the setting temperature is higher than 22°C</p>	
<p>B - Orange color Average temperature level: it is advisable to slightly reduce the setting temperature.</p>	<p>19°C < Setting Temp. ≤ 22°C When the setting temperature is higher than 19°C and lower or equal to 22°C.</p>	
<p>A - Green color Ideal temperature.</p>	<p>Setting temp. ≤ 19°C When the setting temperature is lower or equal to</p>	

SETTING THE COMFORT MODE TEMPERATURE

You can access the Comfort temperature set up from the Auto and Comfort Mode. It is preset to 19°C.

Using **-** and **+** you can adjust the temperature from 7°C to 30°C by intervals of 0.5°C.



Note: you can limit the Comfort temperature, see page 14 for more details.

CONSUMPTION INDICATION ACCUMULATED IN KWH, ENERGY SAVINGS

It is possible to see the estimation of energy consumption in kWh since the last reset of the energy meter.

● Display of the estimated power consumption

To see this estimation, from Auto, Comfort, Eco or Frost protection mode, then press .







To exit the display mode of

consumption: press  or , the device is automatically in the previous active mode.



● Resetting the energy meter

To reset the energy meter, from Auto, Comfort, Eco or Frost protection mode, then proceed as follows.

- 1- Press .
- 2- Press simultaneously  and  for more than 5 seconds. To exit resetting the energy meter, press  or , the device is automatically in the previous active mode.



CHILD ANTI-TAMPER, KEYPAD LOCK/UNLOCK

● Keypad lock

To lock the keypad, press the  and  buttons and hold them down for 10 seconds. The padlock symbol  appears on the display, the keypad is locked.



● Keypad unlock

To unlock the keypad, press the  and  buttons and hold them down for 10 seconds again. The padlock symbol  disappears from the display, keypad is unlocked.

7 DAY AND DAILY PROGRAM INTEGRATED, ENERGY SAVINGS

In this mode, you have the option of programming your device, by setting one of the five programmes on offer for each day of the week.

● Access to the programming mode

From Auto, Comfort, Eco or Frost protection mode, press  for 5 seconds to enter into the programming mode.

Schematic sequence of programming settings:

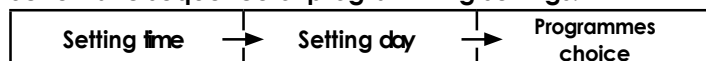





● Setting day and time



In this mode, you can set day and time to program your device in line with your needs.

- 1- From Auto, Comfort, Eco or Frost protection mode, press  for 5 seconds. The cursor moves to the setting day and time mode.





- 2- Select using  or . The two hour figures will flash. The hours will scroll quickly, if you press the  or  and hold them. Save by pressing .





- 3- The two minute figures will flash. Select using  or . Save by pressing .



- 4- The cursor above the number 1 (which represents the Monday) will flash. Select the day using  or . Save by pressing .



- 5- To change and/or allocate programs press . To exit the setting the time and day mode, press  3 times.

• Choices programmes

Schematic sequence of programmes:

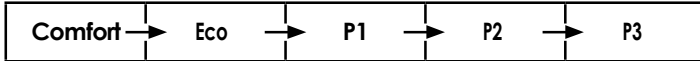

Your device's default setting is non-stop Comfort for 7 days a week.

• Programmes overview

- **Comfort:** your device will operate in Comfort mode, 24 hours a day, as regards each day selected.
Note: You can set the Comfort mode temperature to the temperature you require (see Setting the comfort mode temperature page 9).
- **Eco:** The device will operate 24 hours a day in Eco mode.
Note: You can set the temperature-lowering parameters (see Setting the Eco mode temperature lowering-level page 14).
- **P1:** your device will operate in Comfort mode from 06:00 to 22:00 (and in Eco mode from 22:00 to 06:00).
- **P2:** your device will operate in Comfort mode from 06:00 to 09:00 and from 16:00 to 22:00 (and in Eco mode from 09:00 to 16:00 and from 22:00 to 06:00).
- **P3:** your device will operate in Comfort mode from 06:00 to 08:00, from 12:00 to 14:00 and from 18:00 to 23:00 (and in Eco mode from 23:00 to 06:00, from 08:00 to 12:00 and from 14:00 to 18:00).

• Potential modifications of programmes

If the default time schedules for the P1, P2 and P3 programmes does not suit your routines, you can change them.

Modifying the P1, P2 or P3 programmes.

If you modify the time schedules for the P1, P2 or P3 programmes, the schedules will be modified for all the days of the week for which P1, P2 or P3 had been set.

1. If you just set the time and day, go to step 2.

From Auto, Comfort, Eco or Frost protection mode, press for 5 seconds.

When the cursor moves above the setting time symbol , press shortly.



2. Press or . The cursor moves above **prog**.



3. With or , select P1.

P1 will flash. Press for 5 seconds.

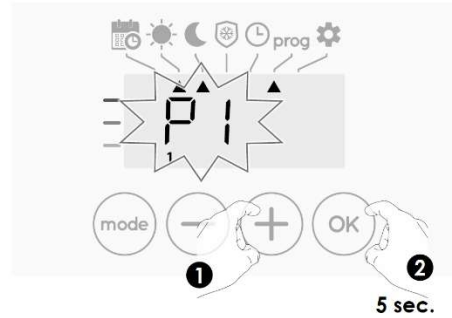

4. The P1 start time (which by default is 06:00) will flash.

Using or , you can change this time, by increments of 30 minutes.



Save by pressing .

5. The P1 end time (which by default is 22:00) will flash. Using or , you can change this time, by increments of 30 minutes.



Save by pressing .

6. Press to exit the programming Mode and return to Auto Mode.

Note: without action on the keys, it will return to Auto after a few minutes.

• Choices and allocation programs

1. If you just set the time and day, the cursor moves automatically under **PROG**.

From Auto, Comfort, Eco or Frost protection mode, then press for 5 seconds. When the cursor positioned under the set time symbol , press again.

Prior information:
display area



Correspondence days / numbers	
Monday	1
Tuesday	2
Wednesday	3
Thursday	4
Friday	5
Saturday	6
Sunday	7

The days of the week will scroll on display with the programmes that you set for them, meaning Comfort **CONF** every day.



2- Press **-** or **+**.

The programme set for day 1 (1= Monday, 2 = Tuesday, etc.) will flash.



3- Chose the program you want for this day with **-** or **+**. Save by pressing **OK**.

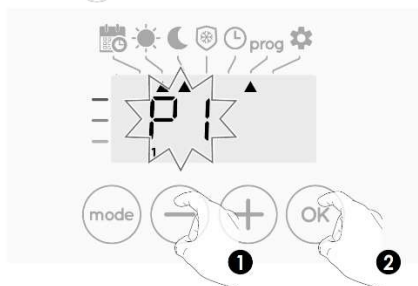

4- The programme assigned to the second day of the week (Tuesday) will flash.

Repeat the procedure described previously (in point 3) for each day of the week.

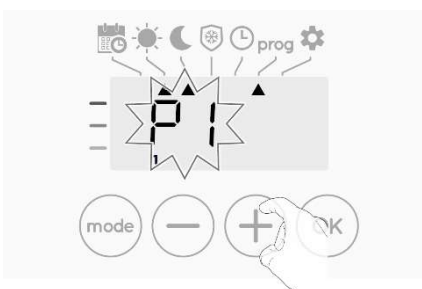

5- Once you have chosen a programme for each day, confirm your selection by pressing **OK**. The days of the week will successively scroll on display with the programmes that you set for them (P1, P2, P3, CONF or ECO).

To exit the Programming mode, press **mode** twice.

● Viewing the programs that you have selected

- From Auto, Comfort, Eco or Frost protection mode, press **mode** for 5 seconds. Press **mode** twice, the programme for each day of the week (Comfort, Eco, P1, P2 or P3) will scroll on display in front of you.

- To exit the programme viewing mode, press **mode** twice.

● Manual and temporary exemption from a running program

This function allows you to change the Eco mode temperature temporarily until the next scheduled change in temperature or the transition to 0:00.

Example:

1- The device is in Auto mode, the running programme is Eco 15,5°C.



2- By pressing **-** or **+**, you can change temporarily the desired temperature up to 18°C for example.

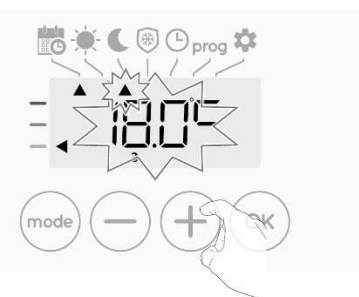

Note: The cursor corresponding to the operating mode, i.e Eco mode in our example, is blinking during the duration of the temporary derogation.

3- This change will be automatically cancelled at the next change of program or transition to 0:00.



OPEN WINDOW DETECTION, ENERGY SAVINGS

● Important information about the open window detection

Important: the open window detection is sensitive to temperature variations. The device will react to the window openings in accordance with different parameters: temperature setting, rise and fall of temperature in the room, outside temperature, location of the device...

If the device is located close to a front door, the detection may be disturbed by the air caused by opening door. If this is a problem, we recommend that you disable the automatic mode open window detection (see page 16). You can, however, use the manual activation (see page 13).

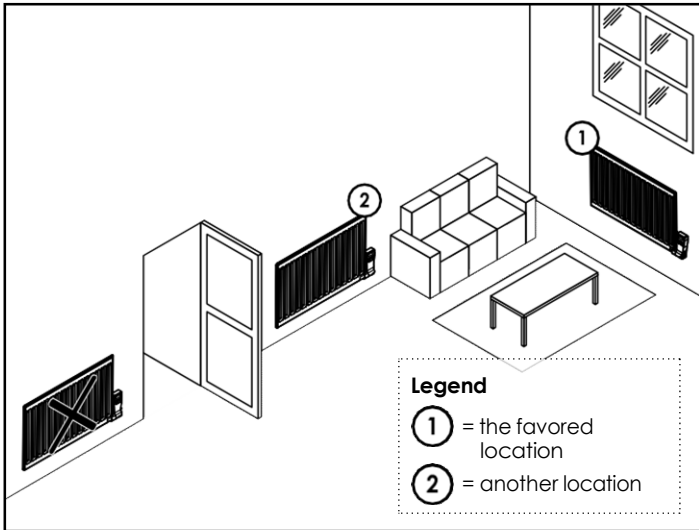

● **Overview**

Lowering temperature cycle by setting frost protection during ventilation of a room by opened window. You can access the open window detection from the Comfort, Eco and Auto modes. Two ways to enable the detector:

- **Automatic activation**, the lowering temperature cycle starts as soon as the device detects a temperature change.
- **Manual activation**, the cycle of lowering temperature starts by pressing a button.

● **Automatic activation (factory settings)**

To disable this mode, see page 16.

The device detects a temperature fall. An opened window, a door to the outside, can cause this temperature fall.

Note: The difference between the air from the inside and the outside must cause a significant temperature fall to be perceptible by the device.

This temperature drop detection triggers the change to Frost Protection mode.

● **Manual activation**

By pressing  for more than 5 seconds, the device will switch on Frost protection mode.



● **Frost protection digital meter**

When the device performs a lower temperature cycle due to opened window, a meter appears on the display to show the cycle time. The counter is automatically reset at the next time to Frost protection by opened window (automatic or manual activation).

● **Stop the Frost protection mode**

By pressing one button, you stop the Frost protection mode.

Note: if a temperature rise is detected, the device may return to the previous mode (active mode before the open window detection).

INFORMATION ABOUT PRIORITIES BETWEEN THE DIFFERENT MODES

● **Principle**

In Comfort, Eco and Frost protection modes, only orders of the open window sensor will be considered.

In Auto mode, the device can receive different orders coming from :

- 7 day and daily programming integrated (Comfort or Eco orders);
- Open window detector.

In general, it is the lowest received order which prevails.

If an open window is detecting, switching to frost protection takes precedence

● **Example**

- + 7 day and daily programming = Eco
- + Open window detector = Frost protection

= **Frost protection**

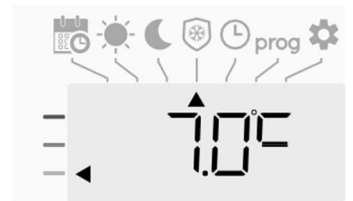

USER SETTINGS

ACCESS

You access to user settings in 3 steps:
From Auto, Comfort, Eco or Frost protection mode :

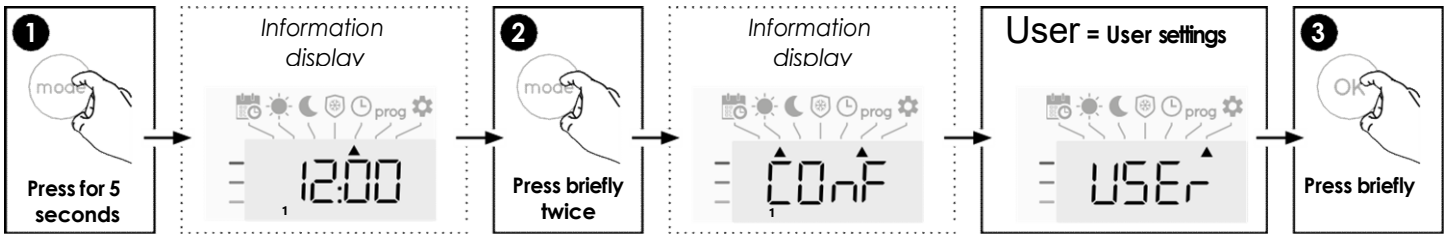

Setting sequence:

Eco mode temperature lowering-level → Frost protection temperature → Comfort setting temperature limit → Temperature unit

SETTING THE ECO MODE TEMPERATURE LOWERING-LEVEL

The drop in temperature is set at -3.5°C compared to the set temperature of the Comfort mode. You can adjust the lowered level from -1°C to -8°C , by intervals of 0.5°C .

Important: whatever the lowering level set, the Eco setting temperature will never exceed 19°C .

1- Press \ominus or \oplus to obtain the temperature level you require.



2- Press OK to save and move to the next setting.



To exit the user settings, press mode twice.

SETTING THE FROST PROTECTION TEMPERATURE

Your device is preset at 7°C . You can adjust the Frost protection temperature from 5°C to 15°C , by intervals of 0.5°C .

3- Press \ominus or \oplus to obtain the temperature you require.



4- Press OK to save and move to the next setting.

To exit the user settings, press mode twice.

COMFORT SETPOINT TEMPERATURE LIMIT

You can limit the setting temperature range by introducing a maximum and / or minimum setting, preventing unintentional changes in temperature.

• Low temperature limit

Locking of the setting range using a minimum temperature stop, preventing the temperature from being set below that temperature.

The minimum setting is preset to 7°C . You can adjust from 7°C to 15°C by intervals of 1°C .

5- To change the minimum temperature setting, press \ominus or \oplus then save by pressing OK .



If you do not want to change it, press **OK**: the device changes automatically to set the maximum setting. To exit the user settings, press **mode** twice.

• High temperature limit

Locking of the setting range using a maximum temperature increase, preventing the temperature from being set above that temperature.

The maximum setting is preset to 30°C. You can adjust from 19°C to 30°C by intervals of 1°C.

- 6- To change the maximum temperature setting, press **mode** or **+**.

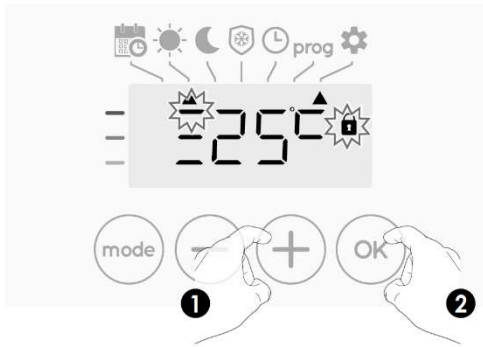

To save and move automatically to the next setting, press **OK**. To exit the user settings, press **mode** twice.

SETTING THE TEMPERATURE UNIT

The pre-set temperature unit is degrees Celsius. This setting cannot be changed on this version.

- 7- To move automatically to the next setting, press **OK**. To exit the user settings, press **mode** twice.

RESTORING FACTORY SETTINGS

In order to a coming back to factory settings, proceed in the following order:

- 1- From the setting of the temperature unit, press **OK**. **rEST** appears on the display.



- 2- **n0** appears. Press **mode** or **+** to select **YES**.



YES = Factory settings reset

n0 = Factory settings not reset

- 3- Press the key **OK** for 5 seconds. The device returns to its initial configuration and goes back automatically to the home display of the user settings.

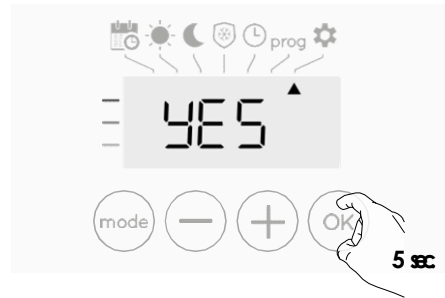

The following factory values will be effective:

Parameters	Factory settings
Operating	
Comfort setting temperature	19°C
Keypad lock	Disabled
User settings	
Eco mode temperature lowering-level	-3,5°C
Frost protection temperature	7°C
Minimum set of Comfort setting temperature	7°C
Maximum set of Comfort setting temperature	30°C
Temperature unit	°C

Press **mode** to exit the user settings.

INSTALLER SETTINGS

ACCESS

You access to installer settings in 4 steps:
From Auto, Comfort, Eco or Frost protection mode :

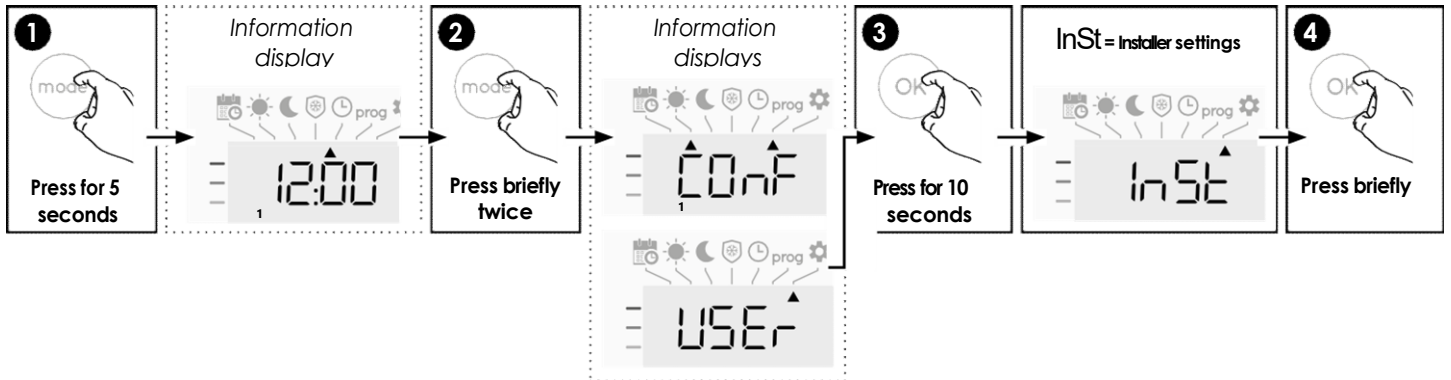

Setting sequence:

Open window detection → PIN code lock → Restoring factory settings

OPEN WINDOW DETECTION, ACTIVATION/ DEACTIVATION OF THE AUTO MODE

The automatic mode enabled is the default setting.

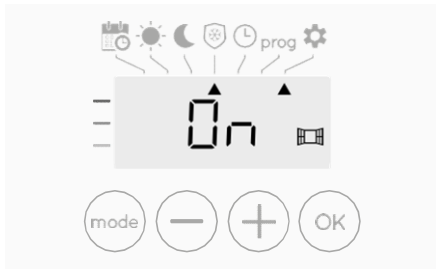

- Press \ominus or \oplus .
On = automatic mode enabled.
OFF = automatic mode disabled.



- To save and move automatically to the next setting, press OK . To exit the user settings, press mode 3 times.

PIN CODE LOCK

• Overview

Your heating device is protected by a safety code against nonauthorized use. The PIN code (Personal Identity Number) is a customisable 4 numbers code. When enabled, it prevents access to the following settings:

- Selecting the Comfort mode : The access to the Comfort mode is forbidden, only the Auto, Eco and Frost protection modes are available.

- Minimum and maximum Limits of the setting temperature range (the Comfort temperature modification is forbidden out of the authorised setting range).
- Programming mode.
- Open window detection settings.
- Setting the Eco mode temperature lowering-level.
- Setting the Frost protection temperature.

3 important steps are needed for the first use of the PIN code lock:

- 1 - PIN code initialisation**, enter the pre-set PIN code (0000) to access to the feature.
- 2 - Activation of the PIN Code** to lock settings which will be protected by the PIN code.
- 3 - Customizing the PIN code**, replace 0000 by the customized code.

• PIN code initialisation

By default, the PIN code is not enabled. OFF appears on the display.

- By default registered PIN code is 0000.
Press \ominus or \oplus to select 0. It is blinking. Save by pressing OK .

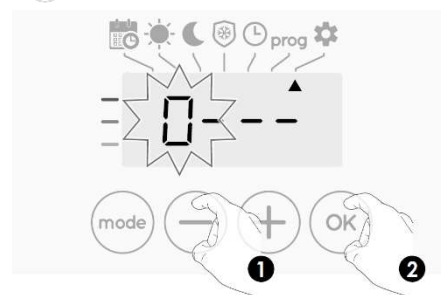

- For others numbers, select 0 by press OK .
When 0000 appears, press on OK again to save and exit.

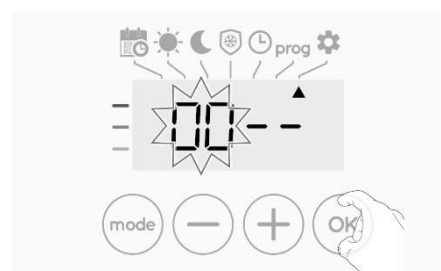

The PIN code is initialized, the next setting automatically appears: PIN Code activation.

● Activation/deactivation of the PIN Code

1- **OFF** appears on the display.

Press **-** or **+** to enable PIN code.

On appears on the display.

On = PIN code enabled

OFF = PIN code disabled



2- Press **OK** to save and return to the home installer settings display.

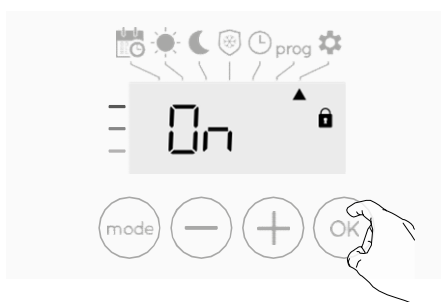

The PIN code is enabled. Any modification of reserved settings listed in "Overview" is now impossible.

● Customizing the PIN code

If you have just activated the PIN code, follow the stages described below.

Alternatively, you must copy the steps 1 and 2 of the initialization process as well as the steps 1 and 2 of the activation process before personalizing the PIN code.

Please remember that the personalization of the PIN code can only be set once the initialization and activation of the PIN code has been completed.

1- When **On** appears, press **OK** for at least 5 seconds.

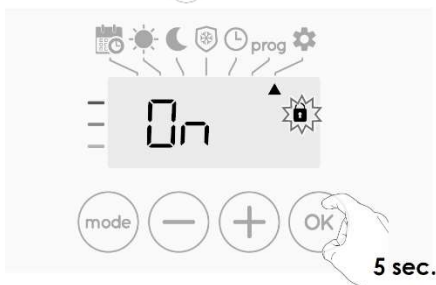

2- The **0000** code appears and the first number blinks. Press **-** or **+** to select the first desired number then press **OK** to save and exit. Repeat this operation for remaining 3 numbers.



3- Press **OK** to confirm. The new code is now saved.

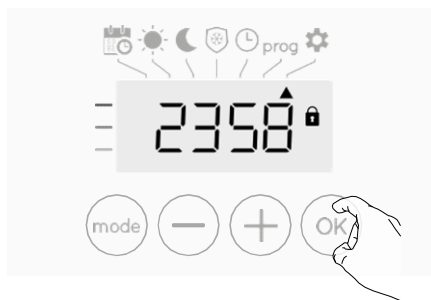

4- Press again on **OK** to exit setting PIN code mode and go back to the home display of the installer settings.



To exit the Installer settings, press **mode** twice.

RESTORING FACTORY SETTINGS

If the PIN code protection is disabled, the user and installer settings are re-initialized:

1- From the PIN code setting, press **OK**. **rEST** appears briefly on the display.



2- **n0** appears. Press **-** or **+** to select **YES**.

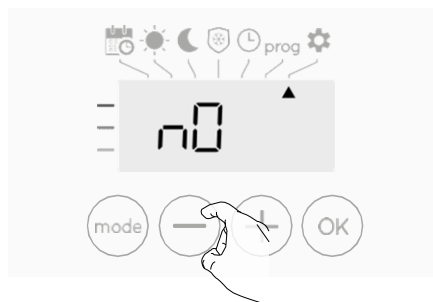

YES = Factory settings reset

n0 = Factory settings not reset

- Press the key  for 5 seconds. The device returns to its initial configuration and goes back automatically to the home display of the installer settings.



The following factory values will be effective:

Settings	Factory settings
Operating	
Comfort setting temperature	19°C
Keypad lock	Disabled
User settings	
Eco mode temperature lowering-level	-3,5°C
Frost protection temperature	7°C
Minimum set of Comfort setting temperature	7°C
Maximum set of Comfort setting temperature	30°C
Temperature unit	°C
Installer settings	
Automatic open window detection	Enabled
PIN code protection	Disabled
Value of the PIN code	0000

To exit the installer settings, press  twice.

EXPERT SETTINGS

ACCESS

You access to expert settings in 5 steps.
From Auto, Comfort, Eco or Frost protection mode :

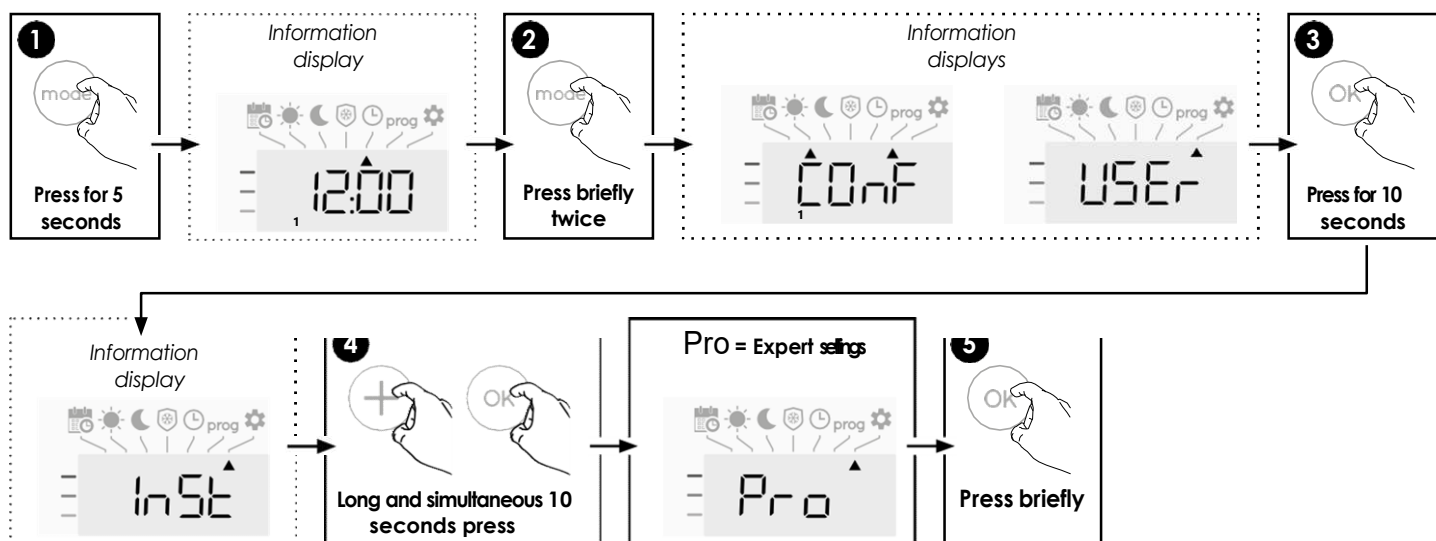

Setting sequence:

Ambient temperature sensor adjustment → Setting the power → Restoring factory settings

AMBIENT TEMPERATURE SENSOR ADJUSTEMENT

• Overview

Important: This operation is reserved for professional installers only; any wrong changes would result in control anomalies. In which case if the temperature measured (measured by reliable thermometer) is different by at least 1°C or 2°C compared to the setting temperature of the radiator. The calibration adjusts the temperature measured by the ambient temperature sensor to compensate for a deviation from + 5°C to - 5°C by intervals of 0.1°C.

• Ambient temperature sensor adjustment

- If the room temperature difference is negative, example :
Setting temperature (what you want) = 20°C.
Ambient temperature (what you read on a reliable thermometer) = 18°C.
Difference measured = -2°C.

Important: Before carrying out the calibration it is recommended to wait for 4h after the setting temperature modification to insure that the ambient temperature is stabilized.

To correct, then proceed as follows :
 Sensor temperature = 24°C

(The measured temperature may be different due to the location of the thermostat in the room).



Decrease the temperature measured by the ambient temperature sensor by 2°C by pressing (-).

In our example the measured temperature by the sensor goes from 24°C to 22°C.



2- If the room temperature difference is positive, example:

Setting temperature (what you want) = 19°C.
 Ambient temperature (what you read on a reliable thermometer) = 21°C.
 Difference measured = +2 °C.

To correct, then proceed as follows :
 Sensor temperature = 21°C.

(The measured temperature may be different due to the location of the thermostat in the room).



Increase the temperature measured by the ambient temperature sensor by 2°C by pressing (+).

In our example the measured temperature by the sensor goes from 21°C to 23°C.



To validate, save the new value and exit the mode, press (OK). To exit the Expert settings, press (mode) 3 times.

• The reset to zero of the sensor calibration

To put the value of the correction to "0", do the following :

- 1- When the temperature measured by the sensor appears, press (-) or (+) for at least 3 seconds.

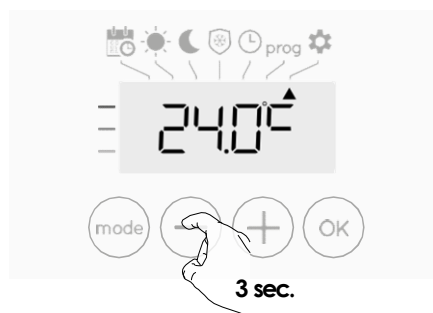

- 2- To save and move automatically to the next setting press (OK). To exit the Expert settings, press (mode) 3 times.

Important: These changes should be performed by a qualified staff, it should be performed in production or on site during the first installation

SETTING THE POWER

To have a controller adapted to the radiator and estimate the energy consumed, it is essential to set the power of the device.

- 1- Pre-set value: 0W. Select a value between 0W and 1250W by pressing (-) or (+).



To save and move automatically to the next setting press (OK).



- 2- To save the Expert settings, press (mode) 3 times.

RESTORING FACTORY SETTINGS

If the PIN code protection is disabled, the user, installer and expert settings are re-initialized:

1. From the Power setting setting, press . **rEST** appears on the display.



2. **n0** appears. Press  or  to select **YES**



YES = Factory settings reset

n0 = Factory settings not reset

3. Press the key  for 5 seconds. The device returns to its initial configuration and goes back automatically to the Auto mode.



The following factory values will be effective:

Settings	Factory settings
Operating	
Comfort setting temperature	19°C
Keypad lock	Disabled
User settings	
Eco mode temperature lowering-level	-3,5°C
Frost protection temperature	7°C
Minimum set of Comfort setting temperature	7°C
Maximum set of Comfort setting temperature	30°C
Temperature unit	°C
Installer settings	
Automatic open window detection	Enabled
PIN code protection	Disabled
Value of the PIN code	0000
Experts settings	
Power	0W

To exit the Expert settings, press  3 times.

REMOTELY MANAGEMENT BY POWER SHUTDOWN



Important : The power supply of the device should be cut when working on the electrical system only. The load shedding does not be operated by an additional system with mechanized power shutdown (with contactor...). The load shedding with frequent mechanized power shutdowns can cause deterioration of the device depending of the quality of switching elements used. This type of deterioration would not be covered by the manufacturer's warranty.

IN CASE OF POWER CUT

- In case of power shutdown or power off by the switch, the clock must be set again. All the other settings are automatically and permanently saved.

5. MAINTENANCE, REPAIR AND DISPOSAL

- **WARNING:** Disconnect electrical supply before carrying out any maintenance activity.
- The product can be cleaned using a soft damp cloth. Do NOT use chemical or abrasive cleaners as they will damage the surface finish.
- The radiator is equipped with an overheat protection that cannot be reset (melt fuse). This overheat protection disconnects the current if the radiator becomes too hot (e.g. when covered) or if, when freestanding, is knocked over and left in this position.
- If the supply cord is damaged, it must be replaced by the manufacturer, his service agent or similar qualified persons in order to avoid a hazard.
- The radiator is filled with an exact amount of environmental friendly vegetable oil. Any repairs that require the radiator to be opened shall therefore only be carried out by the manufacturer or his approved agent. Please contact the manufacturer or his agent in case of leakage.
- When scrapping the radiator, follow the regulations concerning the disposal of oil.

6. WARRANTY

The product is covered by a 10 year warranty except for the electrical and electronic components that are covered by a 2 year warranty.

7. TECHNICAL CHARACTERISTICS

ENVIRONMENTAL CONDITIONS: - Operating temperature - Storage temperature	-30°C to +50°C -30°C to +70°C
SETTING TEMPERATURE RANGE - Comfort mode - Frost protection mode	+5°C to +30°C +7°C
ELECTRICAL INSULATION	Class I
ELECTRICAL PROTECTION	IP 21
POWER SUPPLY	230 VAC – 50 Hz or 400 VAC - 50 Hz according to the product rating label.
DIRECTIVES & STANDARDS: The product has been designed to comply with the following Directives and Standards.	<ul style="list-style-type: none"> • EN 60730-1 • EN 60335-1 • EN 60335-2-30 • EN 62233 • EN 55014-1 • EN 55014-2 • EN 61000-3-2 • EN 61000-3-3 • EN 60529 • LV Directive 2014/35/EU • EMC Directive 2014/30/EU • RoHS Directive 2011/65/EU • ECO Directive 2015/1188

SE SÄKERHET INFORMATION

På grund av säkerhetsstandarden EN 60335 är texten nedan obligatorisk för alla elektriska produkter, inte bara radiatorer.

Denna apparat kan användas av barn från 8 år och uppåt och personer med nedsatt fysisk, sensorisk eller mental förmåga eller brist på erfarenhet och kunskap om de har fått handledning eller instruktion om användning av apparaten på ett säkert sätt och förstå riskerna. Barn får inte leka med apparaten. Rengöring och användarunderhåll får inte utföras av barn om de inte är äldre än 8 år och övervakas. Förvara apparaten och

dess sladd utom räckhåll för barn under 8 år. Barn under 3 år ska hållas borta från enheten om de inte övervakas kontinuerligt. Barn som är yngre än 8 år och yngre än 8 år får endast slå på/stänga av apparaten under förutsättning att den har placerats eller installerats i sitt normala arbetsläge och att de har fått tillsyn. Anvisningar om hur apparaten ska användas på ett säkert sätt och om hur riskerna ska förstås. Barn från 3 år och yngre än 8 år får inte ansluta, reglera och rengöra apparaten eller utföra användarunderhåll.



SE FÖRSIKTIGHET

DENNA PRODUKT FÅR INTE INSTALLERAS I ETT BADRUM ELLER ANNAT LIKNANDE OMRÅDE MED HÖG LUFTFUKTIGHET.



SE FÖRSIKTIGHET

VISSA DELAR AV DENNA PRODUKT KAN BLI MYCKET HETA OCH ORSAKA BRÄNNSKADOR. SÄRSKILD UPPMÄRKSAMHET MÅSTE ÄGNAS ÅT BARN OCH UTSATTA MÄNNISKOR. FÖR ATT UNDVIKA ÖVERHETNING, TÄCK INTE ÖVER KYLAREN. "TÄCK INTE" BETYDER ATT KYLAREN INTE FÅR ANVÄNDAS FÖR ATT TORKA KLÄDER, TILL EXEMPEL GENOM ATT PLACERA DEM DIREKT PÅ KYLAREN.



SE AVFALLSHANTERING ENLIGT WEEE-DIREKTIVET (2012/19/EU)

BORTSKAFFANDE AV AVFALL ENLIGT WEEE-DIREKTIVET (2012/19/EU). SYMBOLEN PÅ PRODUKTETIKETTEN INDIKERAR ATT PRODUKTEN INTE FÅR HANTERAS SOM HUSHÅLLSAVFALL, MEN MÅSTE SORTERAS SEPARAT. NÄR DEN NÅR SLUTET AV SIN LIVSLÄNGD SKA DEN ÅTERLÄMNAS TILL EN INSAMLINGSANLÄGGNING FÖR ELEKTRISKA OCH ELEKTRONISKA PRODUKTER. GENOM ATT RETURNERA PRODUKTEN HJÄLPER DU TILL ATT FÖRHINDRA EVENTUELLA NEGATIVA EFFEKTER PÅ MILJÖ OCH HÄLSA SOM PRODUKTEN KAN BIDRA TILL OM DEN KASSERAS SOM VANLIGT HUSHÅLLSAVFALL. FÖR INFORMATION OM ÅTERVINNINGS- OCH INSAMLINGSANLÄGGNINGAR BÖR DU KONTAKTA DIN LOKALA MYNDIGHET / KOMMUN ELLER SOPHÄMTNINGSTJÄNST ELLER DET FÖRETAG SOM DU KÖPTE PRODUKTEN FRÅN. TILLÄMPLIGT PÅ LÄNDER DÄR DETTA DIREKTIV HAR ANTAGITS.

1. ALLMÄN INFORMATION

- Denna apparat är en förseglad elektrisk radiator.
- Denna apparat överensstämmer med standarderna EN 60335-1 och EN 60335-2-30.
- Denna apparat är isolerings klass I och har elektrisk skyddsnivå IP21.
- Denna apparat uppfyller det europeiska direktivet 2014/30/EU (CE-märkning på alla apparater).
- **KABA²:**
 - för väggmontering eller fristående positionering.
 - 230 V - 50 Hz matning.
 - Levereras med 3-kärnig kabel och försedd med jordad plugg, väggfästen och skruvar.
 - eller 400 V - 50 Hz matning.
 - endast för väggmontering .
 - Levereras med 3-kärnig kabel, väggfästen och skruvar.

2. INSTALLATION

POSITIONERING

- Kylaren måste placeras horisontellt för att den ska fungera korrekt.
- Kylaren måste placeras enligt gällande standarder. De minsta avstånden som anges i bild 1 bör följas noggrant.
- Kylaren måste fästas på väggen med hjälp av de medföljande väggfästena.
- Kylaren får inte placeras under ett eluttag.

FASTSTÄLLANDE

- Markera avståndet mellan fästena och skruvhålens positioner som visas i tabellen på bild 2A.
 - Observera att fästena kan användas för att mäta höjden på det nedre fasthållet, se bild 2B.
 - För korrekt installation av radiatorer är det viktigt att fixering av kylaren utförs på ett sådant sätt att den är lämplig för avsedd användning OCH förutsägbart missbruk. Ett antal faktorer måste beaktas inklusive fixeringsmetoden som används för att säkra kylaren till väggen, typ och skick på själva väggen och eventuella ytterligare potentiella krafter eller vikter innan installationen slutförs.
 - De medföljande fästmaterialen är endast avsedda för montering på väggar av massivt trä, tegel, betong eller på trästommeväggar där fästet är direkt i virket. Alla väggar som beaktas bör inte ha mer än högst 3 mm väggbehandling. För väggar av andra material, till exempel ihåliga tegelstenar; Kontakta din installatör och/eller specialistleverantör.
- I samtliga fall rekommenderas starkt att en professionell installatör eller liknande hantverkare med lämpliga kvalifikationer utför installationen.**

SAMBAND

- Den elektriska installationen måste följa lokala eller nationella bestämmelser.
- Kylaren måste anslutas till elförsörjningen med hjälp av matningskabeln som är monterad på enheten.
- Kylaren är utrustad med ett icke-återställbart överhettningsskydd som löser ut om kylaren överhettas. Om kylaren tas bort från väggfästena, även under en kort tid, måste den utan undantag stängas av, se bild 3. Detta kan till och med lösa ut det icke-återställbara överhettningsskyddet. Om överhettningsskyddet löser ut måste dess termiska säkring bytas ut, kontakta din leverantör.

ÖVERBLICK

Elektronisk PID-styrenhet för elektrisk radiator, programmerbar digital styrning, vit färg.

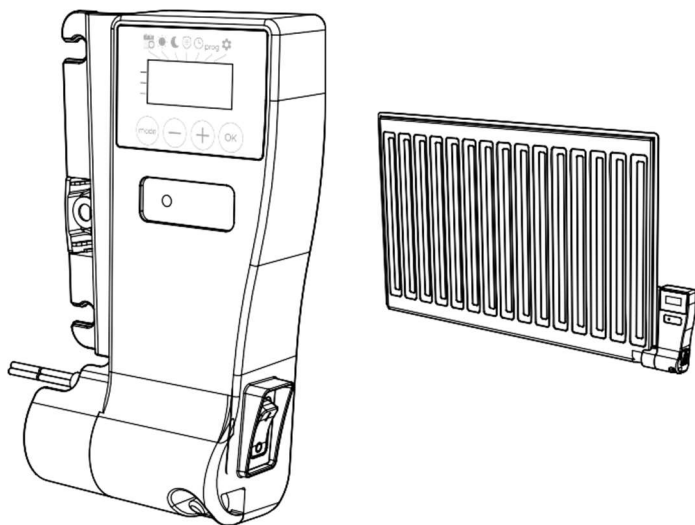

PRODUKT PLUS-POÄNG

- **Elektronisk PID-styrning med mikroprocessor.**
- **Inställningstemperaturen kan ses i alla driftlägen.**
- **Dubbelpolig ON/OFF-brytare.**
- **Mätförbrukning:** Automatisk indikering av förbrukningsnivån enligt inställningstemperaturen.
- **Uppgift om energiförbrukning:** bokföring av den uppskattade mängden förbrukad energi i kWh sedan den senaste återställningen till 0 av energimätaren.
- **Detektering av öppna fönster:** Automatisk växling till frostskydds lägen är enheten upptäcker en betydande minskning av temperaturen.
- **7-dagarsprogram:** Du har möjlighet att för varje dag i veckan tilldela fem olika programprofiler.
- **Underordnad anti-manipulering:** Kontrollpanelen kan låsas, vilket gör ändringar omöjliga.
- **Särskild säkerhet för sociala eller privata hyresbostäder:**
 - Gränser för justeringsområdet för komfortinställningens temperatur.
 - PIN-kodlås för inställningar reserverade för proffs.
- **Aktivt minne:** Permanent säkerhetskopiering av hela inställningarna och programmeringen,

OPERATION

DIAGRAM



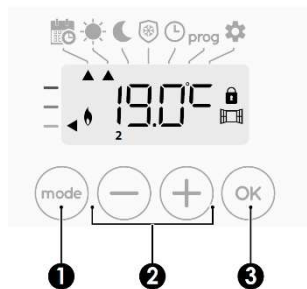



• Översikt över knappar

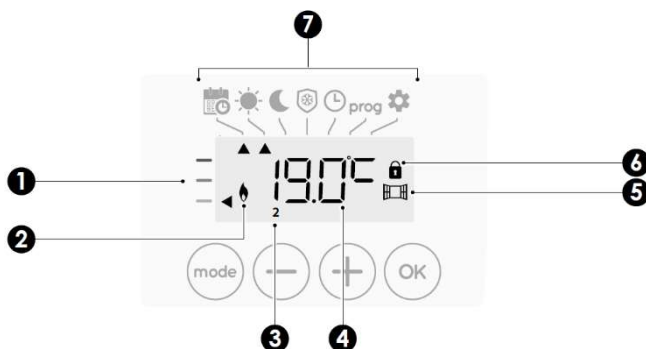

- 1 Välja driftlägen
- 2 Plus- och minusknappar, som används för att ställa in temperaturer, tid, datum och program
- 3 Spara inställningar

• Översikt över indikatorer



- 1 Mät förbrukning
- 2 Uppvärmnings indikator
- 3 Veckodagar (1=måndag ... 7= söndag)
- 4 Ställa in temperatur
- 5 Öppna fönsterdetekteringsindikator
- 6 Knappsatsen låst
- 7 **Driftlägen:**
 -  Auto-läge
 -  Komfort läge
 -  Eco-läge
 -  Frostskyddsläge
 -  Inställningsläge tid och datum
 - prog** Programmeringsläge
 -  Inställningar

Not



Innan du utför några inställningsprocedurer, se till att knappsatsen verkligen är upplåst (se sidan 10).

KRAFT PÅ

Slå på strömbrytaren

Ställ omkopplaren i ON-läge för att slå på Enheter.

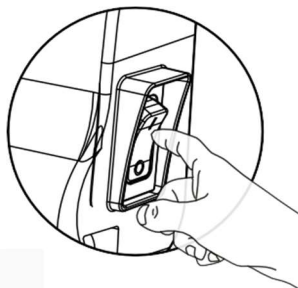

VÄLJA DRIFLÄGE

Den **mode** knapp tillåter du till anpassa den multinationell schema för din enhet efter dina behov, beroende på den årstid om din hem vara besatts eller inte.



Tryck på **mode** knappen flera gånger för att välja önskat läge.

Lägessekvens:

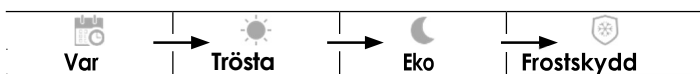

Läge överblick

- Bil Lie**
I automatiskt läge ändras enheten automatiskt från komfortläge till Eco-läge enligt det etablerade programmet.

Visa



2 olika ärenden beroende på din inställning:

A. 7 dagars och dagligt program

Din enhet har programmerats och utför komfort- och ekolägesorder i linje med de inställningar och tidsperioder du har valt (se kapitlet "7 dagars och dagligt program integrerat" sidan 10).

B. Utan program

om 7-dagars- och dagsprogrammet inte är aktiverat betyder enhetens fabriksinställningar att den kommer att fungera i nonstop Comfort-läge, 7 dagar i veckan.

• Komfort läge

Non-stop komfortläge. Enheten kommer att fungera 24 timmar om dygnet för att uppnå den temperatur som har ställts in (t.ex. 19 °C). Comfort-läget Temperatur nivån kan ställas in av användare (se Ställa in komfortläge temperatur sidan 9).



• Eco-läge

Eco, vilket betyder komfortläget temperatur minus 3,5°C. Detta gör att du kan sänka temperaturen utan måste återställa komfortläget temperatur. Välj det här läget för kortvarig framvära (mellan 2 och 24h) och under natten.



Läge överblick

Visa

• Frostskyddsläge

Med det här läget kanna av skydda ditt honom mot effekterna av kallt väder (frusna rör osv.), av bibehålla i minimitemperatur på 7°C i den hela tiden. Välj det här läget när du kommer att vara borta från ditt honom under lång tid (mer än 5 dagar).



Återställa fabriksinställningar Se sidorna 15, 17 och 20.

MÄTFÖRBRUKNING, ENERGIBESPARINGAR

Rekommenderas Komfortinställningstemperaturen bör vara lägre eller lika med 19 °C.

I enhetens display indikerar en väljare energi konsumtions nivå genom att placera den framför färgen: röd, orange eller grön. Så beroende på inställningstemperaturen kan du välja din energiförbrukning. När temperaturinställningen ökar blir förbrukningen högre.

Mätaren visas i auto-, komfort-, eko- och frostskyddslägen och oavsett temperaturnivå.

C - Röd färg Hög temperatur nivå: det är rekommenderad till betydligt Sänk	Ställa in temp. > 22°C När inställningstemperaturen är högre	
B - Orange färg Genomsnittlig temperatur nivå: det är tillrädligt för att minska något inställningen temperature.	19°C < inställning ≤ 22°C När inställningstemperaturen är högre än 19 °C och lägre eller lika med 22 °C.	
A - Grön färg Ideal temperatur.	Inställning ≤ 19°C När inställt Temperatur är lägre eller lika med 19 °C	

STÄLLA IN KOMFORTLÄGESTEMPERATUREN

Du kan komma åt komforttemperaturen som ställts in från auto- och komfortläget. Den är förinställd på 19 °C.

Användande **-** och **+** du kan justera temperaturen från 7 °C till 30°C med intervaller på 0,5°C.



Obs: du kan begränsa komforttemperaturen, se sidan 14 för mer information.

FÖRBRUKNINGSSINDIKERING ACKUMULERAD Jag KILOWATTIMME ENERGIBESPARINGAR

Det är möjligt att se uppskattningen av energiförbrukningen i kWh sedan den senaste återställningen av energimätaren.

• Visning av den beräknade strömförbrukningen

Till se denna uppskattning från Bil-, komfort-, eko- eller frostskydd och tryck sedan på **OK**.



Så här lämnar du visningsläget för

Förbrukning: Tryck på **mode** eller **OK**, enheten är automatiskt i föregående aktivt läge.

• Återställa energimätaren

För att återställa energimätaren, från Auto-, Comfort-, Eco- eller Frost-skydds läge, gör så här.

1- Tryck på **OK**.

2- Tryck samtidigt **-** och **+** i mer än 5 sekunder.

För att avsluta återställningen av energimätaren, tryck på **mode** eller **OK**, enhet är automatiskt i föregående aktivt läge.

1- Från Bil Trösta Eko eller Frost skydd läge trycka **mode** i 5 sekunder.

Den markör Flyttar till den inställning dag och Tid läge.



2- Välj att använda **-** eller **+**. Siffrorna på två timmar blinkar.

Timmarna rullar snabbt om du trycker på **-** eller **+** och håller ned dem. Spara genom att trycka på **OK**.



3- De två minuterna blinkar.

Utvald användande **-** eller **+**.

Spara vid brådslande **OK**.



4- Kursaren ovanför siffran 1 (som representerar måndagen) blinkar. Välj dagen med **-** eller **+**.

Seve genom att trycka på **OK**.



5- För att ändra och/eller alloker program trycker du på **mode** för att avsluta **mode**.

Ställ in tids- och dag läge, tryck 3 **mode** gånger.

BARNLÅSNING, KNAPPSATSLÅS

• Knappsatslås

För att låsa knappsatsen, tryck på **-** och **+** knapparna och håll dem intryckta i 10 sekunder. Hängglåssymbolen **🔒** visas på displayen, knappsatsen är låst.



• Upplåsning av knappsats

För att låsa upp knappsatsen, tryck på **-** och **+** knapparna och håll ner dem i 10 sekunder igen.

Hängglåssymbolen tar bortpären **🔒** från skärmen, knappsatsen är upplåst.

7 DAGARS OCH DAGLIGT PROGRAM INTEGRERAT, ENERGIBESPARINGAR

I det här läget har du möjlighet att programmera din enhet genom att ställa in ett av de fem programmen som erbjuds för varje veckodag.

• Tillgång till programmeringsläget

Från auto-, komfort-, eko- eller frostskyddsläge, tryck på **mode** för 5 sekunder för att gå in i programmeringsläget.

Schematisk sekvens av programmering Inställningar:

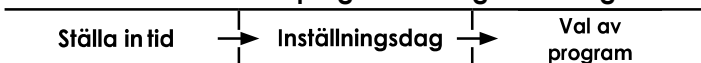

• Ställa in dag och tid

I det här läget kan du ställa in dag och tid för att programmera din enhet i linje med dina behov.

• Program för val

Schematisk programsekvens:

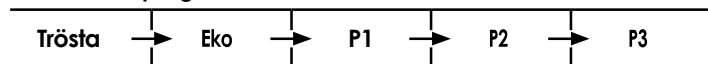

Enhetens standardinställning är non-stop Comfort i 7 dagar veckan.

• Översikt över programmen

- **Komfort:** din enhet fungerar i komfortläge, 24 timmar om dygnet, för varje dag som valts.
Du kan ställa in temperaturen i komfortläget till den temperatur du behöver (se Ställa in komfortlägets temperaturer sidan 9).
- **Eco:** Enheten fungerar 24 timmar om dygnet i Eco-läge.
Du kan ställa in temperatursänkande parametrar (se Ställa in Eco-lägets temperatursänkingsnivå sidan 14).
- **P1:** din enhet fungerar i komfortläge från 06:00 till 22:00 (och i Eco-läge från 22:00 till 06:00).
- **P2:** din enhet fungerar i komfortläge från 06:00 till 09:00 och från 16:00 till 22:00 (och i Eco-läge från 09:00 till 16:00 och från 22:00 till 06:00).
- **P3:** din enhet fungerar i komfortläge från 06:00 till 08:00, från 12:00 till 14:00 och från 18:00 till 23:00 (och i Eco-läge från 23:00 till 06:00, från 08:00 till 12:00 och från 14:00 till 18:00).

• Eventuella ändringar av programmen

Om standardtidsplanerna för P1-, P2- och P3-programmen inte passar dina rutiner kan du ändra dem.

Ändra P1-, P2- eller P3-programmen.

Om du ändrar tidsplanerna för P1-, P2- eller P3-programmen, scheman kommer att ändras för alla veckodagar för vilken P1, P2 eller P3 som hade ställts in.

- 1- Om du bara ställer in tid och dag går du till steg 2.

Från auto-, komfort-, eko- eller frostskyddsläge trycker du på i 5 sekunder.

När markören rör sig ovanför inställningstidssymbolen trycker du på kort.



- 2- Tryck eller . Markören rör sig ovanför prog.



Med eller , välj P1.

P1 blinkar. Tryck i 5 sekunder för att göra ändringar.

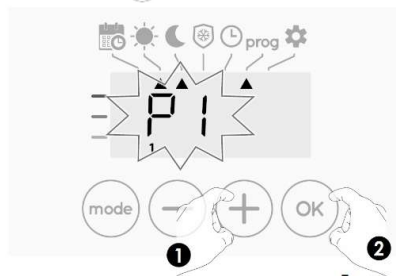

- 3- P1-starttiden (som standard är 06:00) blinkar.

Med eller kan du ändra den här gången i steg om 30 minuter.



Spara genom att trycka på .

- 4- P1-sluttiden (som som standard är 22:00) blinkar.
 Använda eller kan du ändra den här gången i steg om 30 protokoll.



Spara genom att trycka på .

- 5- Tryck för att avsluta programmeringsläget och återgå till Auto Mode.

Notera: utan åtgärd på tangenterna kommer den att återgå till Auto efter några minuter.

• Valmöjligheter och allokeringsprogram

- 1- Om du bara ställer in tid och dag flyttas markören automatiskt under **PROG**.

Från auto-, komfort-, eko- eller frostskyddsläge trycker du sedan på i 5 sekunder. När markören placeras under uppsättningen tidssymbol , tryck igen.

Tidigare information:
visningsområde



Dagar/nummer

Måndag	1
Tisdag	2
Onsdag	3
Torsdag	4
Fredag	5
Lördag	6
Söndag	7

Veckodagarna rullar på displayen med de program som du ställer in för dem, vilket betyder Komfort CONF dag.



2- Trycka \ominus eller \oplus .

Programmet är satt till dag 1 (1 = måndag, 2 = tisdag osv.) kommer att blinka.



3- Välj det program du vill ha för denna dag med \ominus eller \oplus . Spara genom att trycka på OK .

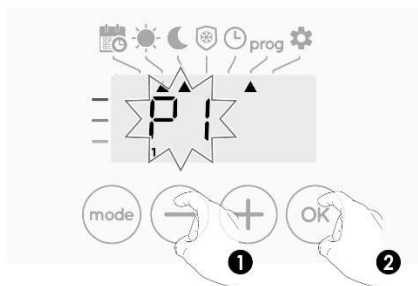

4- Programmet som tilldelats den andra dagen i veckan (tisdag) kommer att blinka.

Upprepa det förfarande som beskrivits tidigare (i punkt 3) för varje veckodag.

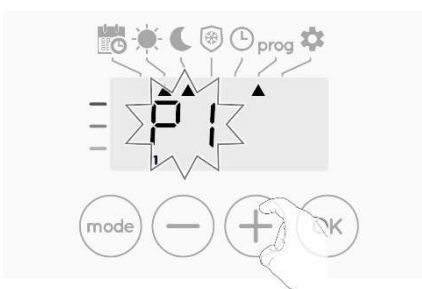

5- När du har valt ett program för varje dag, bekräfta ditt val genom att trycka på OK . Veckodagarna kommer att bläddra på displayen med de program som du ställer in för dem (P1, P2, P3, CONF eller ECO).

För att lämna programmeringsläget, tryck mode två gånger.

• Visa de program som du har valt

- Från auto-, komfort-, eko- eller frostskyddsläge, tryck på mode i 5 sekunder. Tryck mode två gånger, programmet för varje dag i veckan (Comfort, Eco, P1, P2 eller P3) rullar på displayen framför dig.

- För att avsluta programvisningsläget, tryck mode två gånger.

• Manuellt och tillfälligt undantag från ett program som körs

Med den här funktionen kan du ändra Eco-lägestemperaturen tillfälligt tills nästa schemalagda temperaturändring eller övergången till 0:00.

Exempel:

1- Enheten är i autoläge, programmet är Eco 15,5 °C.



2- Genom att trycka på \ominus eller \oplus kan du till exempel tillfälligt ändra temperaturen upp till 18 °C.



Markören som motsvarar drittläget, dvs Eco-läget i vårt exempel, blinkar under temporärt undantag.

3- Denna förändring vilja vara automatiskt Annulerat vid den nästa ändring av program eller övergång till 0:00.



ÖPPNA FÖNSTERDETEKTERING, ENERGIBESPARINGAR

• Viktig information om detektering av öppet fönster

Viktigt: detekteringen av öppet fönster är känslig för tempereringsvariationer. Enheten reagerar på fönsteröppningarna i enlighet med olika parametrar: temperaturinställning, temperaturökning och temperaturfall i rummet, utetemperatur, enhetens placering. Om enheten är placerad nära en ytterdörr kan detekteringen störas av luften som orsakas av öppningsdörrarna. Om detta är ett problem rekommenderar vi att du inaktiverar detektering av automatiskt läge för öppet fönster (se sidan 16). Du kan dock använda den manuella aktiveringen (se sidan 13).

INFORMATION OM PRIORITERINGAR MELLAN DE OLIKA LÄGENA

• Princip

I komfort-, eko- och frostskyddslägen kommer endast beställningar av den öppna fönstersensorn att övervägas.

I autoläge kan enheten ta emot olika beställningar som kommer från:

- 7 dagars och daglig programmering integrerad (Comfort- eller Eco-beställningar);
- Öppna fönsterdetektorn.

I allmänhet är det den lägsta mottagna ordern som råder.

Om ett öppet fönster upptäcks har byte till frostskydd företräde

• Exempel

- + 7 dagars och daglig programmering = Eco
- + Öppna fönsterdetektor = Frostskydd

= Frostskydd

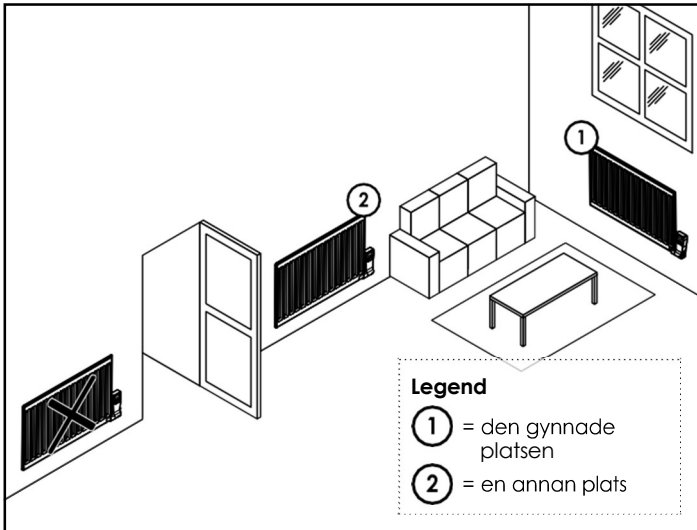
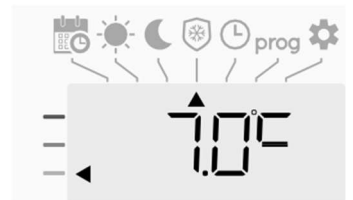

• Överblick

Sänka temperaturcykeln genom att ställa in frostskydd genom att ventiler ett rum med öppnat fönster. Du kan komma åt detektering av öppet fönster från lägena Comfort, Eco och Auto. Två sätt att aktivera detektorn:

- **Automatisk aktivering**, sänkningstemperaturcykeln startar så snart enheten upptäcker en temperaturförändring.
- **Manuell aktivering**, cykeln för att sänka temperaturen börjar med trycka på en knapp.

• Automatisk aktivering (fabriksinställningar)

För att inaktivera detta läge, se sidan 16.

Enheten upptäcker ett temperaturfall. Ett öppnat fönster, en dörr till utsidan, kan orsaka detta temperaturfall.

Obs: Skillnaden mellan luften från insidan och utsidan måste orsaka att ett betydande temperaturfall kunna uppfattas av enheten.

Denna temperaturfallsdetektering utlöser ändringen till frostskyddsläge.

• Manuell aktivering

Genom att tryck mer än 5 sekunder slår enheten på frostskyddsläge.

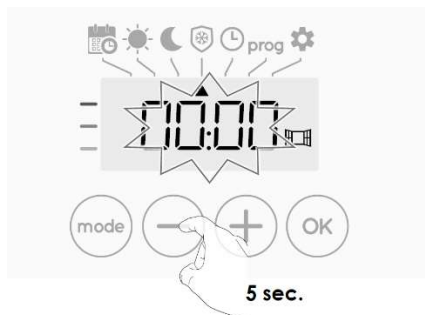

• Frostskydd digital mätare

När enheten utför en lägre temperaturcykel på grund av öppnat fönster visas en mätare på displayen för att visa cykeltiden. Räknavaren återställs automatiskt nästa gång till Frostskydd genom öppnat fönster (automatisk eller manuell aktivering).

• Stoppa frostskyddsläget

Genom att trycka på en knapp stoppar du frostskyddsläget.

Om en temperaturökning upptäcks kan enheten återgå till föregående läge (aktivt läge före detektering av öppet fönster).

NVÄNDARENS INSTÄLLNINGAR

TILLTRÄDE

Du kommer åt användarinställningar i 3 steg:
Från auto-, komfort-, eko- eller frostskyddsläge :

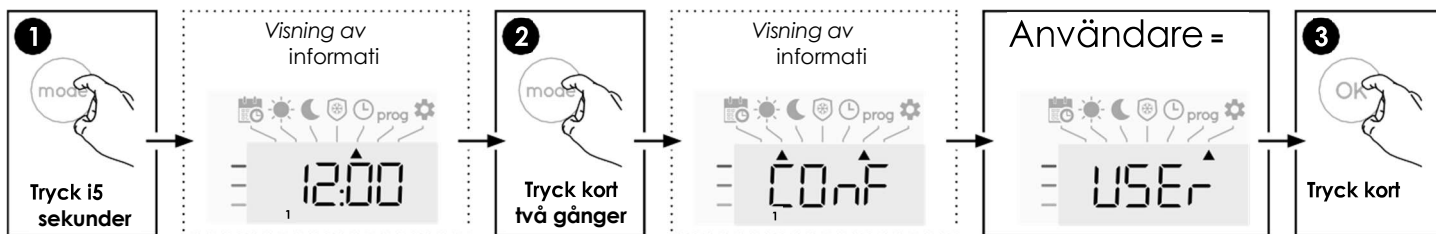

Ställa in sekvens:

Eco-läge temperatursänkingsnivå > Frostskyddstemperatur > Komfortinställning > Temperaturenhet

STÄLLA IN ECO-LÄGETS TEMPERATURSÄNKNINGSNIVÅ

Temperaturfallet är inställt på $-3,5\text{ }^{\circ}\text{C}$ jämfört med den inställda temperaturen i Komfort-läget. Du kan justera den sänkta nivån från $-1\text{ }^{\circ}\text{C}$ till $-8\text{ }^{\circ}\text{C}$ med intervaller på $0,5\text{ }^{\circ}\text{C}$.

Viktig: oavsett vilken sänkingsnivå som ställs in kommer Eco-inställningen temperatur aldrig att överstiga $19\text{ }^{\circ}\text{C}$.

1. Tryck på $-$ eller $+$ för att få den temperaturnivå du behöver.



2. Tryck OK för att spara och gå till nästa inställning.



För att avsluta användarinställningarna, tryck två gånger



STÄLLA IN FROTSKYDDSTEMPERATUREN

Enheten är förinställd vid $7\text{ }^{\circ}\text{C}$. Du kan justera frostskyddstemperaturen från $5\text{ }^{\circ}\text{C}$ till $15\text{ }^{\circ}\text{C}$ med intervaller på $0,5\text{ }^{\circ}\text{C}$.

3. Tryck på $-$ eller $+$ för att få den temperatur du behöver.

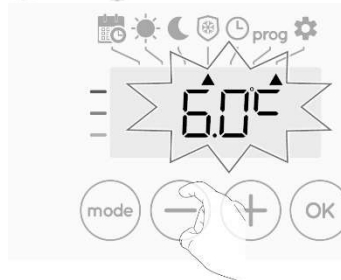

4. Tryck OK för att spara och gå till nästa inställning.

För att avsluta användarinställningarna, tryck två gånger

TEMPERATURGRÄNS FÖR KOMFORTBÖRVÄRDE

Du kan begränsa inställningstemperaturområdet genom att införa en maximal och / eller minsta inställning, vilket förhindrar oavsiktliga temperaturförändringar.

Låg temperaturgräns

Låsning av inställningsområdet med hjälp av ett minsta temperaturstopp, vilket förhindrar att temperaturen ställs in under det temperatur.

Minimiinställningen är förinställd till $7\text{ }^{\circ}\text{C}$. Du kan justera från $7\text{ }^{\circ}\text{C}$ till $15\text{ }^{\circ}\text{C}$ med intervaller på $1\text{ }^{\circ}\text{C}$.

5. För att ändra inställningen för lägsta temperatur, tryck på $+$ eller $-$ sedan genom att trycka på OK .



Om du inte vill ändra det, tryck på **OK**: enheten ändras automatiskt för att ställa in maxinställningen. För att avsluta användarinställningarna, tryck två **mode** gånger.

Hög temperaturgräns

Låsning av inställningsområdet med en maximal temperaturinveckning, vilket förhindrar att temperaturen ställs in över den temperaturen.

Den maximala inställningen är förinställd på 30 °C. Du kan justera från 19 °C till 30 °C med intervaller på 1 °C.

- För att ändra inställningen för maximal temperatur, tryck på **+** eller **-**.

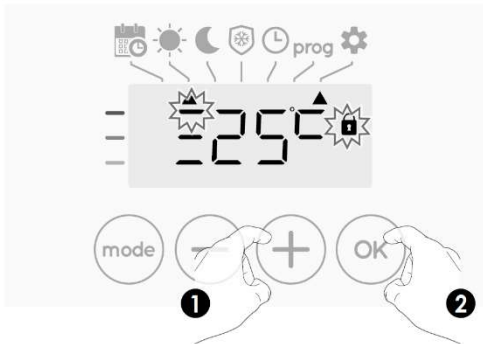

Om du vill spara och gå automatiskt till nästa inställning trycker du på **OK**.

För att avsluta användarinställningarna, tryck två **mode** gånger.

STÄLLA IN TEMPERATURENHETEN

Den förinställda temperaturenheten är grader Celsius. Den här inställningen kan inte ändras i den här versionen.

- Om du vill gå automatiskt till nästa inställning trycker du på **OK**. För att avsluta användarinställningarna, tryck två **mode** gånger.

ÅTERSTÄLLA FABRIKSINSTÄLLNINGARNA

För att komma tillbaka till fabriksinställningarna, fortsätt i följande ordning:

- Från inställningen av temperaturenheten trycker du på **OK**. **rest** visas på displayen.



- no** visas. Tryck på **-** eller **+** välj **YES**



YES = Återställning av fabriksinställningar

no = Fabriksinställningarna återställs inte

- Tryck på knappen **OK** i 5 sekunder. Eheten återgår till sin ursprungliga konfiguration och går automatiskt tillbaka till hemdispsela upp användarinställningarna.



Följande fabriksvärden kommer att vara effektiva:

Parametrar	Fabriksinställningar
Operafing	
Komfortinställning temperatur	19°C
Knappsatslös	Handikappad
Användare Inställningar	
Eco-läge temperatursänkingsnivå	-3,5°C
Frostskyddstemperatur	7°C
Minsta uppsättning komfortinställningstemperatur	7°C
Maximal uppsättning komfortinställningstemperatur	30°C
Temperatur enhet	°C

Tryck **mode** för att avsluta användarinställningarna.

INSTÄLLNINGAR FÖR INSTALLATIONSPROGRAMMET

TILLTRÄDE

Du får tillgång till installationsinställningar i 4 steg: Från auto-, komfort-, eko- eller frostskyddsläge :

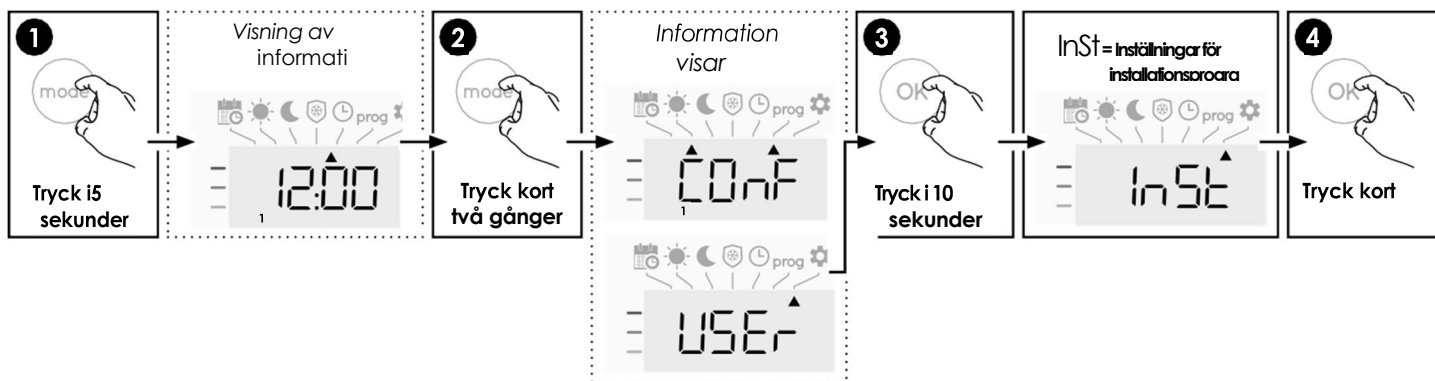

Ställa in sekvens:

Öppna fönsterdetektering > PIN-kodlås > Återställa fabriksinställningar

ÖPPNA FÖNSTERDETEKTERING, AKTIVERING/ AVAKTIVERING AV AUTOLÄGET

Det automatiska läget som är aktiverat är standardinställningen.

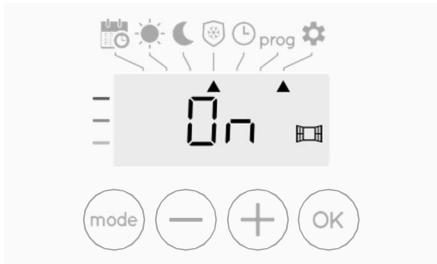

- Tryck \ominus på eller \oplus .
On = automatiskt läge aktiverat.
OFF = automatiskt läge inaktiverat.



- Om du vill spara och gå automatiskt till nästa inställning trycker du på OK .
. För att avsluta användarinställningarna, tryck 3 mode gånger.

PIN-KODLÅS

• Överblick

Din värmeenhet skyddas av en säkerhetskod mot obehörig användning. PIN-koden (personnummer) är en anpassningsbar kod med 4 nummer. När den är aktiverad förhindrar den åtkomst till följande inställningar:

- Välja komfortläge : Åtkomst till komfortläget är förbjudet, endast auto-, eco- och frostskyddslägena är tillgängliga.

- Minsta och högsta gränser för inställningstemperaturen sortiment (den Trösta temperatur ändring vara förbjuden ut av det tillåtna inställningsområdet).
- Programmeringsläge.
- Öppna fönsterdetekteringsinställningar.
- Ställa in Eco-lägets temperatursänkingsnivå.
- Ställa in frostskyddstemperaturen.

3 viktiga steg behövs för den första användningen av PIN-kodlåset:

- PIN-kod initialisering**, ange den förinställda PIN-koden (0000) tillgång till funktionen.
- Aktivering av PIN-koden** för att låsa inställningar som skyddas av PIN-koden.
- Anpassa PIN-koden**, ersätt 0000 med den anpassade koden.

• Initieringskod för PIN-kod

Som standard är PIN-koden inte aktiverad OFF visas på displayen.

- Som standard är registrerad PIN-kod 0000.
Tryck på \ominus eller \oplus för att välja 0. Det blinkar. Spara genom att trycka på OK .

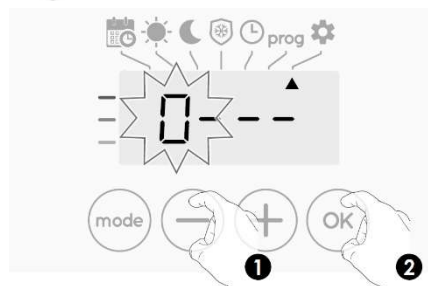

- För andra siffror, välj 0 genom att trycka på OK .
När 0000 visas trycker du på igen OK för att spara och avsluta.

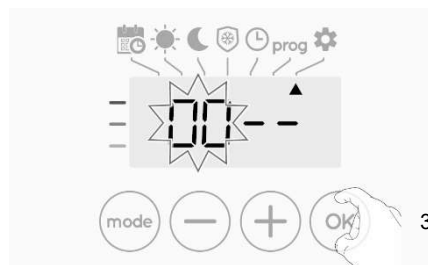

PIN-koden initieras, nästa inställning visas automatiskt: PIN-kodaktivering.

● Aktivering/avaktivering av PIN-koden

1- **OFF** visas på displayen .

Tryck **-** på eller **+** för att aktivera PIN-kod .

On visas på displayen .

On PIN-kod aktiverad

OFF = PIN-kod inaktiverad



2- Tryck **OK** för att spara och återgå till inställningsdisplayen för heminstallationsprogrammet.

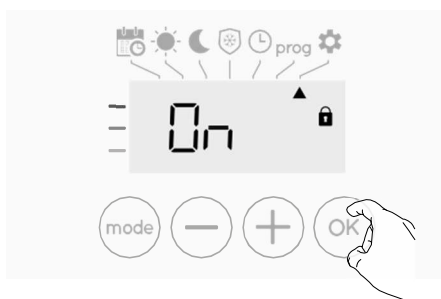

PIN-koden är aktiverad. Någon ändring av reserverade inställningar som anges i "Översikt" är nu omöjlig.

● Anpassa PIN-koden

Om du precis har aktiverat PIN-koden, följ stegen som beskrivs nedan.

Du måste också kopiera steg 1 och 2 i initieringsprocessen samt steg 1 och 2 i aktiveringsprocessen innan du anpassar PIN-koden.

Kom ihåg att anpassningen av PIN-koden endast kan ställas in när initieringen och aktiveringen av PIN-koden har slutförts.

1- När **On** det visas trycker du på **OK** i minst 5 sekunder.

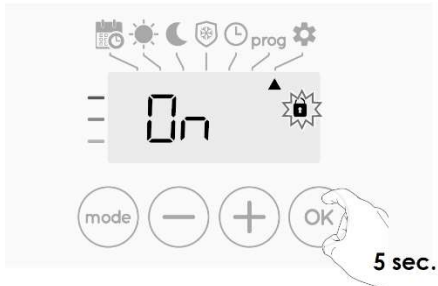

2- **0000**-koden visas och det första numret blinkar. Trycka **-** eller **+** för att välja det första önskade numret och tryck sedan **OK** för att spara och utgång. Upprepa den här åtgärden för återstående 3 nummer.



3- Tryck **OK** för att bekräfta. Den nya koden har nu sparats.

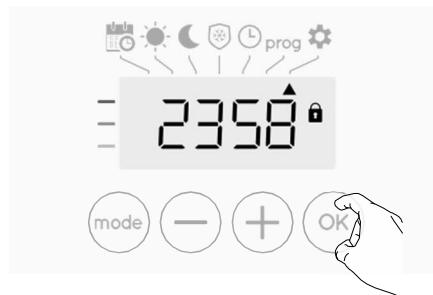

4- Tryck igen för **OK** att avsluta inställningen av PIN-kodläge och gå tillbaka till hemdisplayen för installationsinställningarna.



För att avsluta installationsinställningarna, tryck två **mode** gånger.

ÅTERSTÄLLA FABRIKSINSTÄLLNINGARNA

Om PIN-kodsskyddet är inaktiverat initieras användar- och installationsinställningarna på nytt:

1- Från PIN-kodsinställningen trycker du på **OK**. **REST** visas kort på displayen.



2- **n0** Visas. Tryck på **-** eller **+** välj **YES** .



YES = Återställning av fabriksinställningar

n0 = Fabriksinställningarna återställs inte

- 3- Tryck på knappen  i 5 sekunder. Enheten återgår till sin ursprungliga konfiguration och går automatiskt tillbaka till hemdissspela av installationsinställningarna.



Följande fabriksvärden kommer att vara effektiva:

Inställning	Fabriksinställningar
Operating	
Komfortinställning temperatur	19°C
Knappsatslås	Handikappad
Användare Inst.	
Ekoläge temperatur	-3,5°C
Lägre nivå	
Frostskyddstemperatur	7°C
Minsta uppsättning trösta ställa in temperatur	7°C
Maximal uppsättning komfort ställa in temperatur	30°C
Temperatur enhet	°C
Inst. för installationsprogrammet	
Automatiskt öppet fönster upptäckt	Aktiverat
PIN-kod skydd	Handikappad
Värdet på KNAPPNÅL	0000

För att avsluta installationsinställningarna, tryck två  gånger.

EXPERTINSTÄLLNINGAR

TILLTRÄDE

Du får tillgång till expertinställningar i 5 steg. Från auto-, komfort-, eko- eller frostskyddsläge :

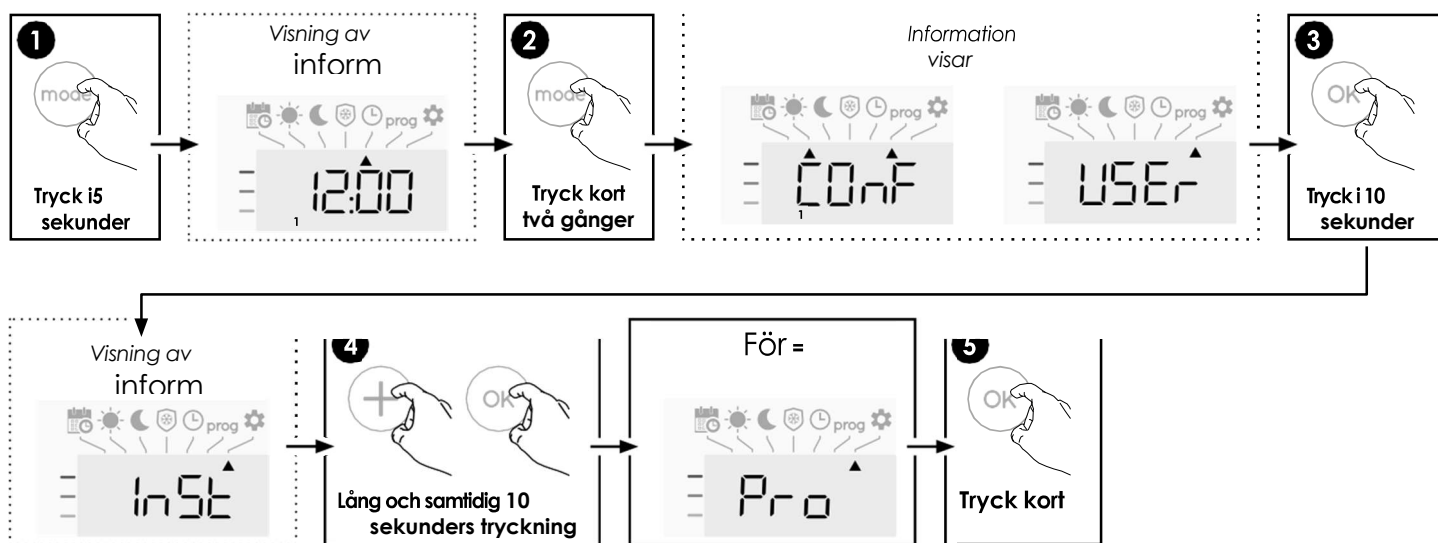

Ställa in sekvens:

Justering av omgivningstemperatursensor > Ställa in strömmen > Återställa fabriksinställningarna

JUSTERING AV OMGIVNINGSTEMPERATURSENSOR

Överblick

Viktigt: Den här åtgärden är endast reserverad för professionella installatörer, och eventuella felaktiga ändringar skulle leda till kontrollavvikelser.

I vilket fall om temperaturen uppmätt (mätt med reliabel termometer) är annorlunda med minst 1 °C eller 2 °C jämfört med kylarens inställningstemperatur.

Kalibreringen justerar temperaturen som mäts av ambient temperatursensorn för att kompensera för en avvikelse från +5 °C till -5 °C med intervaller på 0,1 °C.

Justering av omgivningstemperatursensor

- Om rumstemperaturskillnaden är negativ, exempel: Ställa in temperatur (vad du vill) = 20 °C.
Omgivningstemperatur (vad du läser på en pålitlig termometer) = 18 °C.
Skillnad uppmätt = -2°C.

Viktigt: Innan kalibreringen utförs rekommenderas att vänta i 4 timmar efter inställningstemperaturändringen till Försäkra dig om att omgivningstemperaturen stabiliseras.

För att korrigera, fortsätt sedan enligt följande:

Sensorns temperatur = 24 °C

(Den uppmätta temperaturen kan vara annorlunda på grund av termostatens placering i rummet).



Sänk temperaturen mätt med den omgivande temperatursensorn med 2 °C genom att trycka på **-**.

I vårt exempel går sensorns uppmätta temperatur från 24 °C till 22 °C.



2- Om rumstemperaturskillnaden är positiv, exempel:

Ställa in temperatur (vad du vill) = 19 °C.

Omgivningstemperatur (vad du läser på en pålitlig termometer) = 21 °C.

Uppmätt skillnad = +2 °C.

För att korrigera, fortsätt sedan enligt följande:

Sensortemperatur = 21 °C.

(Den uppmätta temperaturen kan vara annorlunda på grund av termostatens placering i rummet).



Öka temperaturen mätt med den omgivande temperatursensorn med 2 °C genom att trycka på **+**.

I vårt exempel går sensorns uppmätta temperatur från 21 °C till 23 °C.



För att validera, spara det nya värdet och avsluta läget, tryck på **OK**. För att avsluta expertinställningarna, tryck 3 gånger **mode**.

• Återställningen till noll av sensorkalibreringen

För att sätta värdet på korrigeringen till "0", gör följande:

- 1- När temperaturen som mäts av sensorn visas, tryck på **-** eller **+** i minst 3 sekunder.



- 2- För att save end flytta automatiskt till nästa sättning press **OK**.
För att avsluta expertinställningarna, tryck 3 **mode** gånger.

Viktigt: Dessa ändringar ska utföras av klassificerad personal, den ska utföras i produktion eller på plats under den första installationen

STÄLLA IN STRÖMMEN

För att ha en styrenhet anpassad till kylaren och uppskatta den förbrukade energin är det viktigt att ställa in enhetens effekt.

- 1- Förinställt värde: 0W. Välj ett värde mellan 0W och 1250W genom att trycka på **-** eller **+**.



För att spara och flytta automatiskt till nästa inställning, tryck på **OK**.



- 2- För att spara expertinställningarna, tryck 3 **mode** gånger.

ÅTERSTÄLLA FABRIKSINSTÄLLNINGARNA

Om PIN-kodsskyddet är inaktiverat initieras användar-, installations- och ex - per-inställningarna igen:

1. Från effektinställningsinställningen, press **rEST**is på displayen.



2. **On** visas. Tryck på **-** eller **+** välj **YES**



YES= Återställning av fabriksinställningar

On = Fabriksinställningarna återställs inte

3. Trycka på **OK** för 5 sekunder. Den apparat Returnerar till dess initial konfiguration och går tillbaka automatiskt till den Auto-läge.



Följande fabriksvärden kommer att vara effektiva:

Inställninga	Fabriksinställningar
Operating	
Komfortinställning temperatur	19°C
Knappsatslås	Handikappad
Inställningar för användare	
Ekoläge temperatur	-3,5°C
Lägre nivå	
Frostskyddstemperatur	7°C
Minsta uppsättning trösta ställa in temperatur	7°C
Maximal uppsättning komfort ställa in temperatur	30°C
Temperatur enhet	°C
Installera	
Automatiskt öppet fönster upptäckt	Aktiverat
PIN-kod skydd	Handikappad
Värdet på KNAPPNÅL	0000
Experter Inst.	
Kraft	0W

För att avsluta expertinställningarna, tryck 3 **mode** gånger.

FJÄRRHANTERING GENOM STRÖMAVSTÄNGNING



Viktigt : Enhetens strömförsörjning ska endast brytas när du arbetar på det elektriska systemet. Belastningsfrånkopplingen drivs inte av ett extra system med mekaniserad effektavstängning (med kontakt). Belastningsförlusten med frekventa mekaniserade strömvstängningar kan orsaka försämring av enheten beroende på kvaliteten på de använda omkopplingselementen. Denna typ av försämring skulle inte täckas av tillverkarens garanti.

VID STRÖMAVBROTT

- Vid strömbrott eller avstängning av strömbrytaren måste klockan ställas in igen. Alla andra inställningar är automatisk och permanent räddad.

5. UNDERHÅLL, REPARATION OCH BORTSKAFFANDE

- **VARNING:** Koppla bort elförsörjningen innan du utför någon underhållsaktivitet.
- Produkten kan rengöras med en mjuk fuktig trasa. Använd INTE kemiska eller slipande rengöringsmedel eftersom de kommer att skada yta.
- Kylaren är utrustad med ett överhettningsskydd som inte kan återställas (smältsäkring). Detta överhettningsskydd kopplar bort strömmen om kylaren blir för varm (t.ex. när den är täckt) eller om den, när den är fristående, välter och lämnas i detta läge.
- Om nätsladden är skadad måste den bytas ut av tillverkaren, dennes serviceagent eller liknande kvalificerade personer för att undvika fara.
- Kylaren är fylld med en exakt mängd miljövänlig vegetabilisk olja. Reparationer som kräver att kylaren öppnas ska därför endast utföras av tillverkaren eller dennes godkända ombud. Kontakta tillverkaren eller dennes agent vid läckage.
- Vid skrotning av kylaren, följ bestämmelserna om bortskaffande av olja.

6. GARANTI

Produkten täcks av 10 års garanti förutom de elektriska och elektroniska komponenter som täcks av 2 års garanti.

7. TEKNISKA EGENSKAPER

MILJÖFÖRHÅLLANDEN: - Driftstemperatur - Förvaringstemperatur	-30°C till +50°C -30 °C till +70 °C
STÄLLA IN TEMPERATUROMRÅDE - Komfort läge - Frostskyddsläge	+5°C till +30°C +7°C
ELEKTRISK ISOLERING	Klass I
ELEKTRISKT SKYDD	IP-adress 21
STRÖMFÖRSÖRJNING	230 VAC – 50 Hz eller 400 VAC - 50 Hz enligt produktklassificeringsetiketten
DIREKTIV & STANDARDER: Produkten har utformats för att uppfylla följande direktiv och standarder.	<ul style="list-style-type: none"> • EN 60730-1 • EN 60335-1 • EN 60335-2-30 • EN 62233 • EN 55014-1 • EN 55014-2 • EN 61000-3-2 • EN 61000-3-3 • EN 60529 • LV-direktiv 2014/35/EU • EMC-direktiv 2014/30/EU • RoHS-direktivet 2011/65/EU • ECO-direktiv 2015/1188

NO SIKKERHET INFORMASJON

På grunn av sikkerhetsstandarden EN 60335 er teksten nedenfor obligatorisk for alle elektriske produkter, ikke bare radiatorer.

Dette apparatet kan brukes av barn fra 8 år og oppover og personer med reduserte fysiske, sensoriske eller mentale evner eller mangel på erfaring og kunnskap hvis de har fått veiledning eller instruksjon om bruk av apparatet på en sikker måte og forstå farene som er involvert. Barn skal ikke leke med apparatet. Rengjøring og brukervedlikehold skal ikke utføres av barn med mindre de er eldre enn 8 år og overvåkes. Behold apparatet og

ledningen utilgjengelig for barn under 8 år. Barn under 3 år bør holdes borte fra avdelingen med mindre det er kontinuerlig tilsyn. Barn fra 3 år og under 8 år skal bare slå på / av apparatet forutsatt at det er plassert eller installert i normal driftstilling og de har fått tilsyn eller instruksjoner om bruk av apparatet på en sikker måte og forstå farene som er involvert. Barn i alderen 3 år og under 8 år skal ikke koble til, regulere og rengjøre apparatet eller utføre brukervedlikehold.



NO FORSIKTIGHET

DETTE PRODUKTET MÅ IKKE INSTALLERES PÅ ET BAD ELLER ET ANNET LIGNENDE OMRÅDE MED HØY LUFTFUKTIGHET.



NO FORSIKTIGHET

NOEN DELER AV DETTE PRODUKTET KAN BLI VELDIG VARMT OG FORÅRSAKE BRANNSKADER. DET MÅ VIES SÆRLIG OPPMERKSOMHET DER BARN OG SÅRBARE MENNESKER ER TIL STEDE. FOR Å UNNGÅ OVEROPPHETING, MÅ DU IKKE DEKKE RADIATOREN. "IKKE DEKK TIL" BETYR AT RADIATOREN IKKE MÅ BRUKES TIL TØR KING AV KLÆR, FOR EKSEMPEL VED Å PLOSSERE DEM DIREKTE PÅ RADIATOREN.



NO AVFALLSHÅNDTERING I HENHOLD TIL WEEE-DIREKTIVET (2012/19/EU)

AVFALLSHÅNDTERING I HENHOLD TIL WEEE-DIREKTIVET (2012/19/EU). SYMBOLET PÅ PRODUKTETIKETTEN INDIKERER AT PRODUKTET KANSKJE IKKE HÅNTERES SOM HUSHOLDNINGSAVFALL, MEN MÅ SORTERES SEPARAT. NÅR DET NÅR SLUTTEN AV SIN LEVETID, SKAL DET RETURNERES TIL ET INNSAMLINGSANLEGG FOR ELEKTRISKE OG ELEKTRONISKE PRODUKTER. VED Å RETURNERE PRODUKTET, VIL DU BIDRA TIL Å FORHINDRE MULIGE NEGATIVE EFFEKTER PÅ MILJØ OG HELSE SOM PRODUKTET KAN BIDRA TIL HVIS DET AVHENDES SOM VANLIG HUSHOLDNINGSAVFALL. FOR INFORMASJON OM GJENVINNING SOG INNSAMLINGSANLEGG, BØR DU KONTAKTE DIN LOKALE MYNDIGHET/KOMMUNE ELLER RENOVASJONSTJENESTEN ELLER VIRKSOMHETEN DU KJØPTE PRODUKTET FRA. GJELDER FOR LAND DER DETTE DIREKTIV ER VEDTATT.

1. GENERELL INFORMASJON

- Dette apparatet er en forseglet elektrisk radiator.
- Dette apparatet er i samsvar med standardene EN 60335-1 og EN 60335-2-30.
- Dette apparatet er isolasjonsklasse I og har elektrisk beskyttelsesnivå IP21.
- Dette apparatet er i samsvar med det europeiske direktivet 2014/30/EU (CE-merking på alle apparater).
- **KABA²:**
 - for veggmontering eller frittstående posisjonering.
 - 230 V – 50 Hz forsyning.
 - leveres med 3-kjernekabel og utstyrt med jordet plugg, veggbraketter og skruer.
 - eller 400 V – 50 Hz forsyning.
 - kun for veggmontering.
 - Leveres med 3 kjernekabel, veggbraketter og skruer.

2. INSTALLASJON

POSISJONERING

- Radiatoren må plasseres horisontalt for at den skal fungere riktig.
- Radiatoren må plasseres i henhold til gjeldende standarder. Minimumsavstandene som angitt på bilde 1 bør overholdes nøye.
- Radiatoren må festes til veggen ved hjelp av de medfølgende veggbrakettene.
- Radiatoren må ikke være plassert under en stikkontakt.

FIKSE

- Merk avstanden mellom brakettene og posisjonene til skruerhullene som vist i tabellen på bilde 2A.
- Merk at brakettene kan brukes til å måle høyden på bunnfestehullet, se bilde 2B.
- For riktig installasjon av radiatoren er det viktig at festing av radiatoren utføres på en slik måte at den er egnet for tiltenkt bruk OG forutsigbart misbruk. En rekke elementer må tas i betraktning inkludert festemetoden som brukes til å sikre radiatoren til veggen, typen og tilstanden til selve veggen, og eventuelle ytterligere potensielle krefter, eller vekter, før installasjonen fullføres.
- Festematerialene som leveres er kun beregnet for montering på vegger laget av massivt tre, murstein, betong eller på tømmerrammede piggvegger der festingen er direkte inn i tømmeret. Alle vegger som vurderes, bør ikke ha mer enn maksimalt 3 mm veggbehandling. For vegger laget av andre materialer, for eksempel hule murstein; Ta kontakt med installatøren og/eller spesialistleverandøren.
I alle tilfeller anbefales det sterkt at en kvalifisert profesjonell installatør eller lignende håndverker utfører installasjonen.

FORBINDELSE

- Det elektriske anlegget må være i samsvar med lokale eller nasjonale forskrifter.
- Radiatoren må være koblet til strømforsyningen ved hjelp av tilførselskabelen som er montert på enheten.
- Radiatoren er utstyrt med en ikke-tilbakestillbar overopphetingsbeskyttelse som går av hvis radiatoren overopphetes. Hvis radiatoren fjernes fra veggbrakettene, selv i kort tid, må den uten unntak slås av, se bilde 3. Dette kan til og med utløse den ikke-tilbakestillbare overopphetingsbeskyttelsen. Hvis overopphetingsbeskyttelsen reiser, må den termiske sikringen byttes ut; kontakt leverandøren din.

OVERSIKT

Elektronisk PID-kontrollenhet for elektrisk radiator, programmerbar digital kontroll, hvit farge.

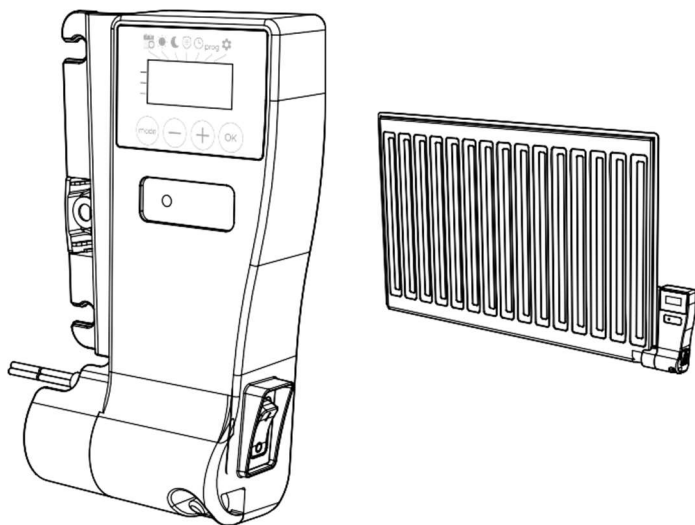

PRODUKT PLUSS POENG

- **Elektronisk PID-kontroll med mikroprosessor.**
- **Innstillingstemperatur kan vises i alle driftsmoduser.**
- **Dobbelpolet PÅ/AV-bryter.**
- **Målerforbruk:** Automatisk indikasjon av forbruksnivået i henhold til innstillingstemperaturen.
- **Indikasjon på energiforbruk:** postering av estimert mengde energi brukt i kWh siden siste tilbakestilling til 0 av energimåleren.
- **Åpen vindusdeteksjon:** Automatisk bytte til frostprotecc-modus når enheten oppdager et betydelig fall i temperaturen.
- **7-dagers program:** du har muligheten til å tildele fem forskjellige programprofiler for hver dag i uken.
- **Anti-manipulering av barn:** Kontrollpanelet kan låses, noe som gjør endringer umulige.
- **Spesiell sikkerhet for sosiale eller private utleieboliger:**
 - Begrensninger for justeringsområdet for Komfort-innstillingens temperatur.
 - PIN-kodelås for innstillinger som er reservert for profesjonelle.
- **Aktivt minne: Permanent sikkerhetskopiering** av hele innstillinger og programmering, backup dato og klokkeslett på 3h.

OPERASJON

DIAGRAM

• Oversikt over knapper

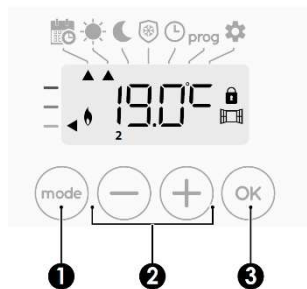

- 1 Velge driftsmodus
- 2 Pluss- og minusknapper, brukes til å stille inn temperaturer, klokkeslett, dato og programmer
- 3 Lagre innstillinger

• Oversikt over indikatorer

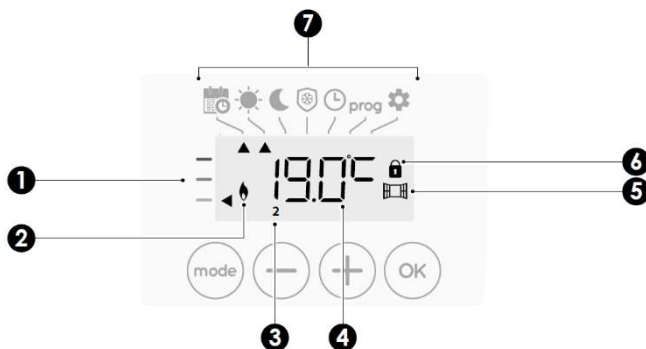

- 1 Målerforbruk
 - 2 Oppvarming indikator
 - 3 Dager i uken (1 = mandag ... 7= søndag)
 - 4 Innstilling av temperatur
 - 5 Åpne vindusdeteksjonsindikator
 - 6 Tastaturet låst
 - 7 **Driftsmoduser:**
 -  Automatisk modus
 -  Komfort-modus
 -  Eco mote
 -  Frostbeskyttelsesmodus
 -  Innstillingsmodus for tid og dato
- prog** Programmering-modus
-  Innstillinger

Notat



Før du utfører noen innstillingsprosedyrer, må du sørge for at tastaturet faktisk er låst opp (se side 10).

KRAFT PÅ

Skru på bryteren

Sett bryteren i PÅ-posisjon for å slå på apparatet.

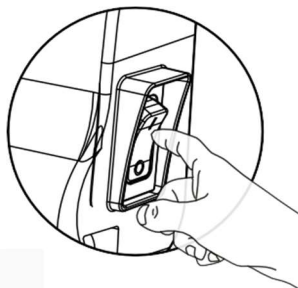

VELGE DRIFTSMODUS

Den **mode** knapp lar du til tilpasse den opererer tidsplan for enheten din til dine behov, avhengig av lvg på den årstid hvorvidt din hjem is occupied eller notat.

Trykk på **mode** knappen flere ganger for å velge ønsket modus.

Modus sekvens:

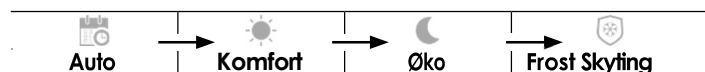

Mote Oversikt	Vise
<ul style="list-style-type: none"> Automatisk Modus <p>I automatisk modus endres enheten automatisk fra komfortmodus til Øko-modus i henhold til Det etablerte Program.</p>	

2 forskjellige tilfeller avhengig av oppsettet ditt:

A. 7 dagers og daglig program

Enheten din er programmert og utfører Komfort- og Eco-modusbestillinger i tråd med innstillingene og tidsperiodene du har valgt (se kapittelet "7 dagers og daglig integrert program" side 10).

B. Uten program

Hvis 7-dagers og daglig program ikke er aktivert, betyr enhetens fabrikkinnstillinger at den vil fungere i nonstop Komfort-modus, 7 dager i uken.

• **Komfort-modus**

Non-stop Komfort-modus. Innretning Vil operere 24 timer i døgnet for å oppnå temperatur som deg Innstilt (f.eks. 19 °C). Komfort-modus Temperature nivå kan sees ved Bruker (se Stille inn komfortmodus HumørAture Side 9).



• **Øko Mote**

Eco, som betyr Komfort-modus temperatur minus 3,5 °C. Dette gjør at du kan senke temperaturen uten å måtte tilbakesille komfortmodus temperature. Velg denne modusen for kortstikig absences (mellom 2 og 24h) og i løpet av natten.

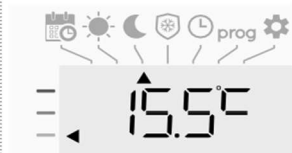

Mote Oversikt

Vise

• **Frostbeskyttelse, modus**

Denne Modusen Lar deg Skyting din Hjem imot Hekle av Cald't Væren (frøs Rør, osv.), av Hovedholder En minimum temperatur på 7 °C i det Til enhver Tid. Velg denne Modusen Når du Vil Være Borte Fra Hjemmet Din i lang tid (mer enn 5 dager).



Gjenopprette fabrikkinnstillinger Se side 15, 17 og 20.

MÅLERFORBRUK, ENERGIBESPARELSER

Ranbefalt Komfortinnstillingstemperaturen skal være lavere eller lik 19 °C.

I enhetsdisplayet indikerer en velger energikomsumpensjonsnivå ved å plassere den foran fargen: rød, oransje eller grønn. Så, avhengig av innstillingstemperaturen, kan du velge ditt energiforbruk. Etter hvert som temperaturinnstillingen øker, vil forbruket bli høyere.

Måleren vises i beskyttelsesmodusene Auto, Komfort, Eco og Frost og uansett temperaturnivå.

C - Rød Farge Høy temperatur Nivå: Det er Advisable til betydelig Bruker innstilling	Innstilling av temp. > 22 °C Når innstillingstemperaturen er høyere	
B - Oransje Farge Gjennomsnittlig Temperature nivå: den anbefales å redusere litt innstillingen temperamature.	19 °C < innstilling Viket. ≤ 22 °C Når innstillingstemperaturen er høyere enn 19 °C og lavere eller lik 22 °C.	
A - Grønn farge Når innstillingen	In. temp. ≤ 19 °C Non-profit temp. Lavere eller lik 19 °C	

STILLE VERTSHUS TEMPERATUR I KOMFORT-MODUS

Du kan få tilgang til komforttemperaturen som er satt opp fra Auto- og Komfort-modus. Den er forhåndsinnstilt til 19 °C.

Bruke **-** and **+** du kan justere temperaturen fra 7 °C til 30 °C med intervaller på 0,5 °C.



Merk: Du kan begrense komforttemperaturen, se side 14 for mer informasjon.

FORBRUKSINDIKASJON AKKUMULATOR I KWH ENERGISPARING



Det er mulig å se estimeringen av energiforbruket i kWh siden siste tilbakestilling av energimåleren.

• Visning av estimert strømforbruk

Til Se denne vurdering from Auto-, komfort-, øko- eller frostbeskyttelse mote, og trykk deretter .



Slik avslutter du visningsmodusen for

Forbruk: Trykk på  eller , enheten er automatisk i forrige aktive modus.

• Tilbakestille energimåleren

For å tilbakestille energimåleren, fra Auto, Komfort, Eco eller Frost protection modus, fortsett deretter som følger.



1- Trykk  på.

2- Trykk samtidig  og  i mer enn 5 sekunder.

For å avslutte tilbakestillingen av energimåleren, trykk  eller , de - vice er automatisk i forrige aktive modus.



BARN MOT MANIPULASJON,

• Tastaturdeksel

For å låse tastaturet, trykk på knappene  og  hold dem nede i 10 sekunder. Hengelåssymbolet vises  på displayet, tastaturet er Låst.



• Opplåsing av tastatur

For å låse opp tastaturet, trykk på  og  knappene og hold dem nede i 10 sekunder igjen.  Hengelåssymbolet fjernerpærer fra skjermen, tastaturet er låst opp.

7-DAGERS OG DAGLIG PROGRAM INTEGRERT, ENERGISPARING

I denne modusen har du muligheten til å programmere enheten din ved å stille inn ett av de fem programmene som tilbys for hver dag i uken.

• Tilgang til programmeringsmodus

Fra auto-, komfort-, øko- eller frostbeskyttelsesmodus trykker du på  for 5 sekunder for å gå inn i programmeringsmodus .

Skjematisk sekvens av programmering Innstillinger:

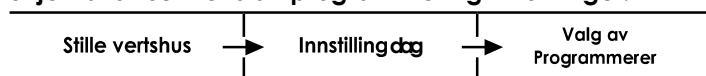





Innstilling av dag og klokkeslett



•denne modusen kan du angi dag og tid for å programmere enheten din i tråd med dine behov.

- 1- From Auto Komfort Øko eller Frost Beskyttelse mote presse  i 5 sekunder.
Den markør Flytter til den Innstilling Dag and Tid mote.





- 2- Velg å bruke  eller . De to timers tallene vil blinke. Timene vil rulle raskt, hvis du trykker på  eller  og holder dem. Lagre ved å trykke på .





- 3- De to minutters tallene vil blinke. Velge Bruke  eller  Lagre landsby Trykke .



- 4- Courseren over tallet 1 (som representerer mandagen) vil blinke. Velg dagen som bruker  eller  . Seve ved å trykke .



- 5- Hvis du vil endre og/eller tildele programmer, trykker du på  For å gå ut av  Still inn klokkeslett- og dagsmodus, trykk 3 ganger .

• Valgprogrammer

Skjematisk sekvens av programmer:

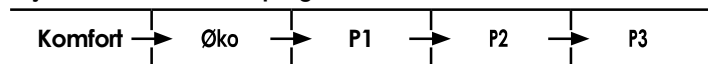

Enhetens standardinnstilling er non-stop Komfort for 7 dager i uken.

• Oversikt over programmer

- **Komfort:** enheten din vil fungere i Komfort-modus, 24 timer, med hensyn til hver valgte dag.
- **Merk:** Du kan stille inn komfortmodustemperaturen til temperature du trenger (se Stille inn komfortmodus temperature side 9).
- **Eco:** Enheten vil fungere 24 timer i døgnet i Eco-modus.
- **Merk:** Du kan stille inn de temperatursenkende parametrene (se Innstilling av Eco-modus temperatursenkingsnivå side 14).
- **P1:** enheten din vil fungere i Comfort-modus fra kl. 06:00 til 22:00 (og i Eco-modus fra 22:00 til 06:00).
- **P2:** enheten din vil fungere i Comfort-modus fra 06:00 til 09:00 og fra 16:00 til 22:00 (og i Eco-modus fra 09:00 til 16:00 og fra 22:00 til 06:00).
- **P3:** enheten din vil fungere i Comfort-modus fra 06:00 til 08:00, fra 12:00 til 14:00 og fra 18:00 til 23:00 (og i Eco-modus fra 23:00 til 06:00, fra 08:00 til 12:00 og fra 14:00 Tor 18:00).

• Potensielle modifikasjoner av programmer

Hvis standard tidsplaner for P1-, P2- og P3-programmene ikke passer dine rutiner, kan du endre dem.

Endring av P1-, P2- eller P3-programmene.

Hvis du endrer tidsplanene for P1-, P2- eller P3-programmene, Tidsplanene vil bli endret for alle dager i uken for hvilken P1, P2 eller P3 som var satt.

- 1- Hvis du bare angir klokkeslett og dag, går du til trinn 2. Fra Auto, Komfort, Eco eller Frost beskyttelsesmodus, trykk i 5 sekunder. Når markøren beveger seg over tidsinnstillingssymbolet, trykker du kort.



- 2- Press eller . Markøren beveger seg over prog.



- 3- Med eller , velg P1. P1 vil blinke. Trykk i 5 sekunder for å gjøre endringer.

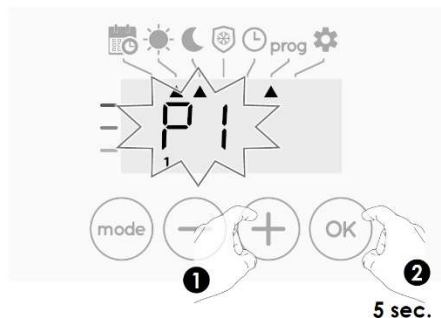

- 4- P1-starttiden (SOM som standard er 06:00) blinker. Ved hjelp av eller , kan du endre denne tiden, med trinn på 30 minutter.



Lagre ved å trykke på .

- 5- P1-sluttidspunktet (som som standard er 22:00) blinker. Ved hjelp av eller kan du endre denne tiden, med trinn på 30min.



Lagre ved å trykke .

- 6- Trykk for å avslutte programmeringsmodus og gå tilbake til Auto-modus. **Merk:** uten handling på tastene, vil den gå tilbake til Auto etter noen minutter.

• Valg og tildelingsprogrammer

- 1- Hvis du bare angir tid og dag, beveger markøren seg automatisk under **PROG**. Fra Auto-, Komfort-, Eco- eller Frost-beskyttelsesmodus, og trykk deretter i 5 sekunder. Når markøren er plassert under settet tidssymbol , trykk igjen .

Tidligere informasjon:

Vis område

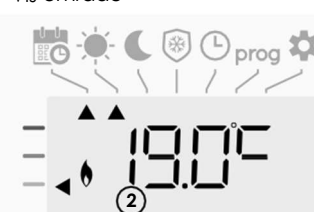

Korrespondansedager/tall

Mandag	1
Tirsdag	2
Onsdag	3
Torsdag	4
Fredag	5
Lørdag	6
Søndag	7

Ukedagene vil rulle på skjermen med programmene du angir for dem, noe som betyr Komfort hv



2- Presse (-) eller (+).

Programmet satt for dag 1 (1 = mandag, 2 = tirsdag, etc.) vil blinke.



Velg programmet du ønsker for denne dagen med (-) eller (+). Lagre ved å trykke OK.

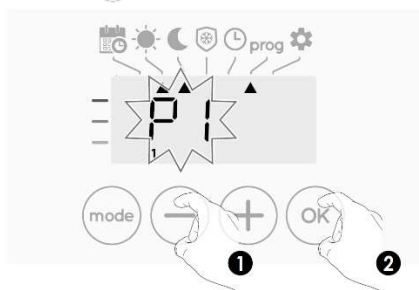

3- Programmet som er tildelt den andre dagen i uken (tirsdag) vil blinke.

Gjenta prosedyren beskrevet tidligere (i punkt 3) for hver ukedag.



5- Når du har valgt et program for hver dag, bekrefter du valget ved å trykke på (OK). Ukedagene vil successivt rulle på skjermen med programmene du angir for dem (P1, P2, P3, CONF eller ECO).

For å gå ut av programmeringsmodus, trykk (mode) to ganger.

• Vise programmene du har valgt

- Fra auto-, komfort-, øko- eller frostbeskyttelsesmodus trykker du på (mode) i 5 sekunder. Trykk (mode) to ganger, programmet for hver dag i uken (Comfort, Eco, P1, P2 eller P3) vil rulle på skjermen foran deg.

- Hvis du vil avslutte programvisningsmodus, trykker du (mode) to ganger.

• Manuell og midlertidig fritak fra et kjørende program

Denne funksjonen lar deg endre økomodustemperaturen midlertidig til neste planlagte temperaturendring eller overgangen til 0:00.

Eksempel:

1- Enheten er i Auto-modus, løpeprogrammet er Eco 15,5 °C.



2- Ved å trykke på (-) eller (+), kan du midlertidig endre temperaturen opp til 18 °C.



Merk: Markøren som tilsvarer driftsmodus, dvs. Eco-modus i vårt eksempel, blinker i løpet av temperaturer unntak.

3- Denne forandre Vilje be automatisk avlyst Spiste den Neste endring av program eller Overgang til 0:00.



ÅPEN VINDUSDETEKSJON, ENERGISPARING

• Viktig informasjon om deteksjon av åpne vinduer

Viktig: Deteksjonen av åpne vinduer er følsom for variasjoner i temperaturen. Enheten vil reagere på vindusåpningene i samsvar med forskjellige parametere: temperaturinnstilling, temperaturstigning og fall i rommet, utetemperatur, plassering av enheten...

Hvis enheten er plassert nær en inngangsdør, kan deteksjonen bli forstyrret av luften forårsaket av å åpne døren. Hvis dette er et problem, anbefaler vi at du deaktiverer automatisk registrering av åpne vinduer i modus (se side 16). Du kan imidlertid bruke manuell aktivering (se side 13).

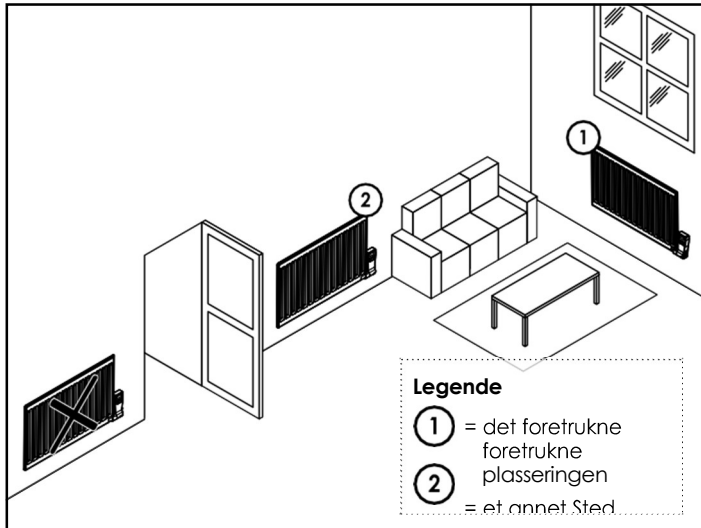

• Oversikt

Senking av temperatursyklusen ved å stille inn frostbeskyttelse under ventilasjon av et rom ved åpnet vindu. Du har tilgang

den åpne vindusdeteksjonen fra modusene Comfort, Eco og Auto. To måter å aktivere detektoren på :

- **Automatisk aktivering**, senking av temperatursyklusen starter som så snart enheten oppdager en temperaturendring.
- **Manuell aktivering**, syklusen for å senke temperaturen starter med trykke på en knapp.

• Automatisk aktivering (fabrikkinnstillinger)

For å deaktivere denne modusen, se side 16.

Enheden oppdager et temperaturfall. Et åpnet vindu, en dør til utsiden, kan forårsake dette temperaturfallet.

Merk: Forskjellen mellom luften fra innsiden og utsiden må føre til at et betydelig temperaturfall oppfattes av enheten.

Denne temperaturfallsdeteksjonen utløser endringen til frostbeskyttelsesmodus.

• Manuell aktivering

Ved å trykke på minus i mer enn 5 sekunder, vil enheten slå på frostbeskyttelsesmodus.



• Frostbeskyttelse digital måler

Når enheten utfører en lavere temperatursyklus på grunn av åpnet vindu, vises en måler på displayet for å vise syklus tiden. Telleren tilbakestilles automatisk neste gang til Frost-beskyttelse ved åpnet vindu (automatisk eller manuell aktivering).

• Stopp frostbeskyttelsesmodus

Ved å trykke på en knapp stopper du frostbeskyttelsesmodus.

Merk: Hvis det oppdages en temperaturøkning, kan enheten gå tilbake til forrige modus (aktiv modus før det åpne vinduet oppdages).

INFORMASJON HVIS PRIORITERINGER VÆRE-TWEEN DE ULIKE MODUSENE

• Prinsipp

I **comfort-, øko- og frostbeskyttelsesmodus** vil bare bestillinger av den åpne vindussensoren bli vurdert.

I **Auto-modus** kan enheten motta forskjellige bestillinger som kommer fra:

- 7 dagers og daglig programmering integrert (Komfort eller Eco bestillinger);
- Åpne vindusdetektoren.

Generelt er det den lavest mottatte ordren som råder.

Hvis et åpent vindu oppdages, har bytte til frostsikring forrang

• Eksempel

- + 7 dagers og daglig programmering = Eco
- + Åpen vindusdetektor = Frostsikring

= Frostsikring

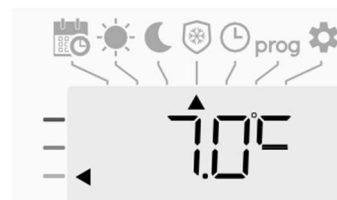

BRUKERINNSTILLINGER

TILGANG

Du får tilgang til brukerinnsstillinger i 3 trinn:
Fra Auto, Comfort, Eco eller Frost beskyttelse modus:

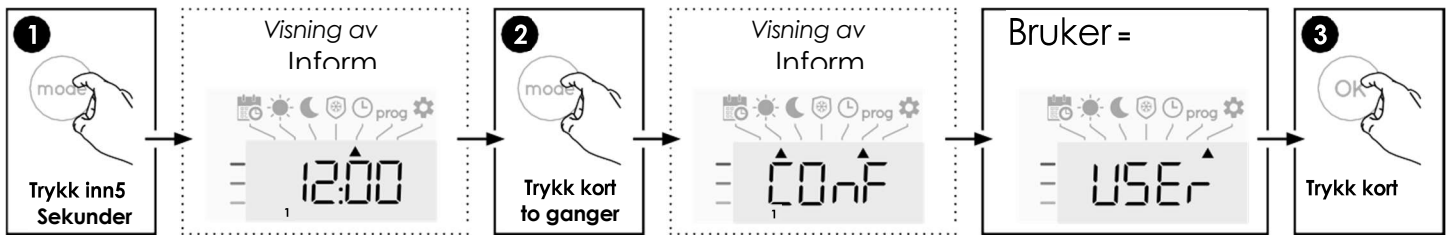

Innstilling sekvens:

Eco-modus temperatur senking-nivå > Frostbeskyttelsestemperatur > Komfortinnstilling > temperaturgrense Temperaturenhet

STILLE VERTSHUS TEMPERATURNIVÅ FOR ØKO-MODUS

Temperaturfallet er satt til -3,5 °C sammenlignet med den innstilte temperaturen i Comfort-modus. Du kan justere det senkede nivået fra -1 °C til -8 °C, med intervaller på 0,5 °C.

Viktig : Uansett senket nivå vil økoinnstillingen temperaturen aldri overstige 19 °C.

1. Trykk \ominus eller \oplus for å oppnå temperaturnivået du trenger.



2. Trykk for å OK lagre og gå til neste innstilling.



For å avslutte brukerinnsstillingene, trykk mode to ganger.

STILLE VERTSHUS FROSTBESKYTTELSESTEMPERATUR

Enheten er forhåndsinnstilt til 7 °C. Du kan justere frostbeskyttelsestemperaturen fra 5 °C til 15 °C med intervaller på 0,5 °C.

3. Trykk \ominus eller \oplus for å oppnå den temperaturen du trenger.

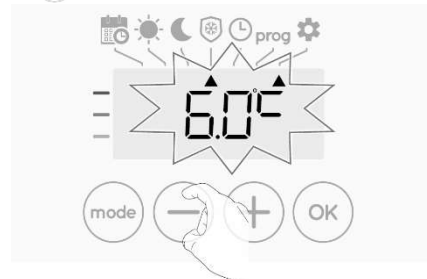

4. Trykk OK for å lagre og gå til neste innstilling.

For å avslutte brukerinnsstillingene, trykk mode to ganger.

TEMPERATUR GREN FOR KOMFORTPUNKT

Du kan begrense innstillingstemperaturområdet ved å innføre en maksimums- og / eller minimumsinnstilling, og forhindre utilsiktede temperaturendringer.

• Grense for lav temperatur

Låsing av innstillingsområdet ved hjelp av et minimum temperaturstopp, slik at temperaturen ikke blir satt under det temperaturnivået.

Minimumsinnstillingen er forhåndsinnstilt til 7 °C. Du kan justere fra 7 °C til 15 °C med intervaller på 1 °C.

5. For å endre minimumstemperaturinnstillingen, trykk \ominus eller \oplus Lagre deretter ved å trykke på OK .



Hvis du ikke vil endre det, trykker du på enheten endres automatisk for å stille inn maksimal innstilling. For å avslutte brukerinnstillingene, trykk to ganger.

• Høy temperaturgrense

Låsning av innstillingsområdet ved hjelp av en maksimal temperatur i krøllen, slik at temperaturen ikke blir satt over den temperaturen.

Maksimumsinnstillingen er forhåndsinnstilt til 30 °C. Du kan justere fra 19 °C til 30 °C med intervaller på 1 °C.

6. For å endre maksimal temperaturinnstilling, trykk eller .

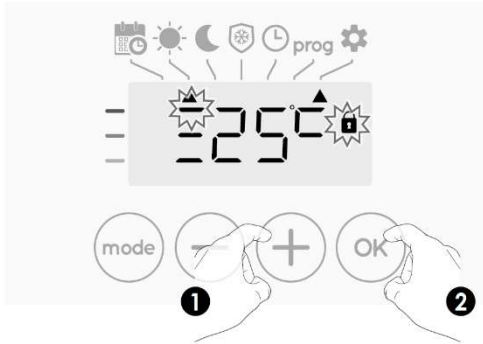

Hvis du vil lagre og flytte automatisk til neste innstilling, trykker du på

. For å avslutte brukerinnstillingene, trykk to ganger.

STILLE INN TEMPERATURENHETEN

Den forhåndsinnstilte temperaturenheten er grader Celsius. Denne innstillingen kan ikke endres på denne versjonen.

7. Hvis du vil flytte automatisk til neste innstilling, trykker du på . For å avslutte brukerinnstillingene, trykk to ganger.

GJENOPPRETTE FABRIKKINNSTILLINGER

For å komme tilbake til fabrikkinnstillingene, fortsett i følgende rekkefølge:

1. Trykk på fra innstillingen av temperaturenheten **REST** på displayet.



2. **n0** Viser. Trykk eller for å velge **YES**.



YES = Tilbakestilling av fabrikkinnstillinger

n0 = Fabrikkinnstillinger tilbakestilles ikke

3. Trykk på tasten i 5 sekunder. Enheten går tilbake til sin opprinnelige konfigurasjon og går automatisk tilbake til hjemmet dis-avspilling av brukerinnstillingene.

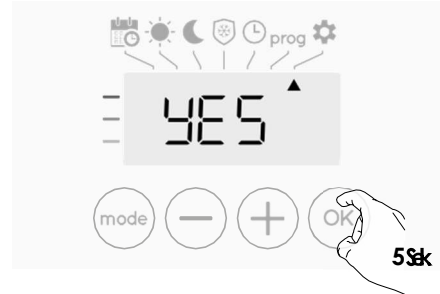

Følgende fabrikkverdier trer i kraft:

Parametere	Fabrikkinnstillinger
Opererer	
Temperatur for innstilling av komfort	19 °C
Tastaturdeksel	Ufør
Bruker	
Innstillinger	
Øko-modus	
Temperaturesenkende nivå	-3,5 °C
Frostbeskyttelsestemperatur	7 °C
Minimum sett med innstillingstemperatur for komfort	7 °C
Maksimalt sett med innstillingstemperatur for komfort	30 °C

Trykk for å avslutte brukerinnstillingene.

INNSTILLINGER FOR INSTALLASJONSPROGRAMMET

TILGANG

Du får tilgang til installasjonsinnstillingene i 4 trinn: Fra Auto, Comfort, Eco eller Frost beskyttelse modus:

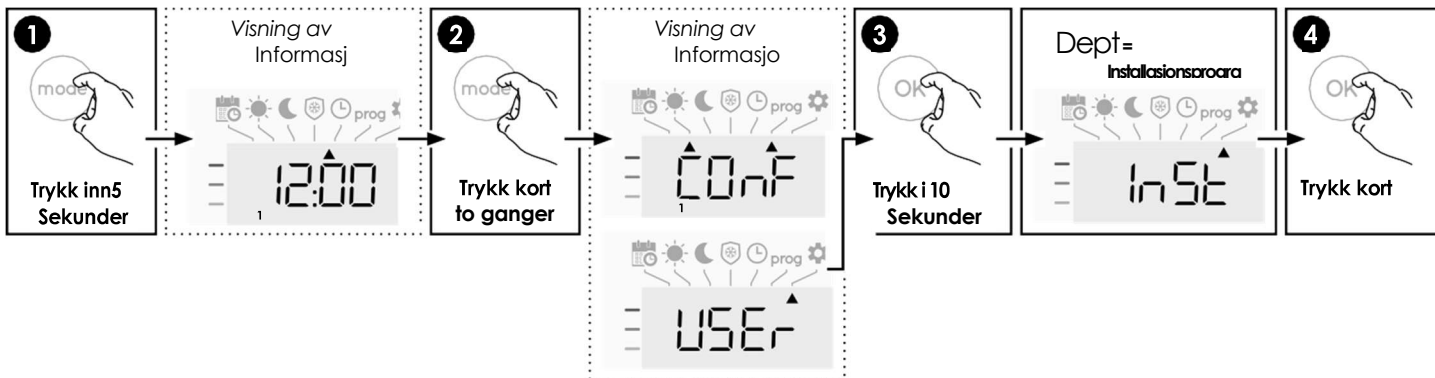

Innstilling sekvens:

Åpne vindusdeteksjon > PIN kodelås > Gjenopprette fabrikkinnstillinger

ÅPNE VINDUSDETEKSJON, AKTIVERING/ DEAKTIVERE AV AUTOMATISK MODUS

Den automatiske modusen som er aktivert, er standardinnstillingen.

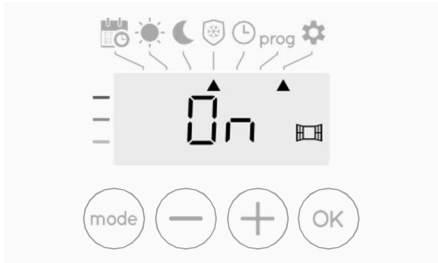

- Trykk \ominus på eller \oplus .
ON = automatisk modus aktivert.
OFF = automatisk modus deaktivert.



- Hvis du vil lagre og flytte automatisk til neste innstilling, trykker du på OK . For å avslutte brukerinntiltingene, trykk 3 mode ganger.

PIN-kodelås

• Oversikt

Varmeenheten din er beskyttet av en sikkerhetskode mot uautorisert bruk. PIN-koden (personlig identitetsnummer) er en tilpassbar 4-tallskode. Når den er aktivert, forhindrer den

- Minimums- og maksimumsgrenser for innstillingstemperaturen Rekkevidde (den Komfort temperatur modifikasjon is Forbudt Ut av det autoriserte innstillingsområdet).

- Programmeringsmodus.

- Åpne innstillinger for vindusdeteksjon .

- Innstilling av Eco-modus temperaturreduksjonsnivå.

tilgang til følgende innstillinger:

- Velge Comfort-modus : Tilgang til Comfort-modus er forbudt, bare Auto, Eco og Frost beskyttelsesmodus er tilgjengelig.
- Innstilling av frostbeskyttelsestemperaturen.

3 viktige trinn er nødvendig for første gangs bruk av PIN-kodelåsen:

1 - PIN-kode initialisering, skriv inn den forhåndsinnstilte PIN-koden (0000)

tilgang til funksjonen.

2 - Aktivering av PIN-koden for å låse innstillinger som vil bli beskyttet av PIN-koden.

3 - Tilpasse PIN-koden, erstatt 0000 med den tilpassede koden.

• Initialisering av PIN-kode

Som standard er ikke PIN-koden aktivert. OFF vises på displayet.

1. Som standard er registrert PIN-kode 0000.

Trykk \ominus eller \oplus for å velge 0. Det blinker. Lagre ved å trykke OK på .

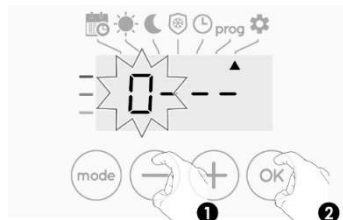

2. For andre tall velger du 0 ved å trykke på OK .

Når 0000 vises, trykker du på OK igjen for å lagre og avslutte.

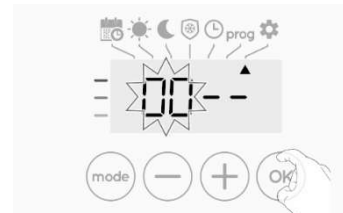

PIN-koden er initialisert, neste innstilling vises automatisk: aktivering av PIN-kode.

● Aktivering/deaktivering av PIN-koden

1- **OFF** vises på displayet .

Trykk **-** på eller **+** for å aktivere PIN-kode .

On vises på displayet .

On PIN-kode aktivert

OFF = PIN-kode deaktivert



2- Trykk for **OK** å lagre og gå tilbake til innstillingsvisningen for hjemmeinnsjassjonsprogrammet.

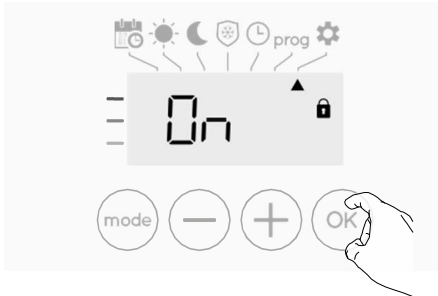

PIN-koden er aktivert. Enhver endring av reserverte innstillinger oppført i "Oversikt" er nå umulig.

● Tilpasse PIN-koden

Hvis du nettopp har aktivert PIN-koden, følg trinnene som er beskrevet nedenfor.

Alternativt må du kopiere trinn 1 og 2 i initialiseringsprosessen samt trinn 1 og 2 i aktiveringsprosessen før du tilpasser PIN-koden.

Husk at personlig tilpasning av PIN-koden bare kan angis når initialiseringen og aktiveringen av PIN-koden er fullført.

1- Når **On** vises, trykk **OK** i minst 5 sekunder.

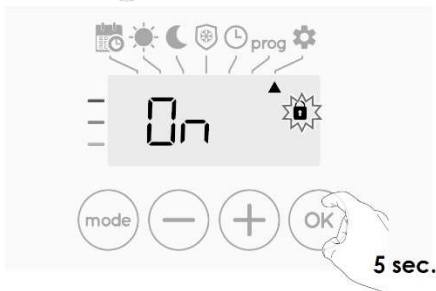

2- 0000-koden vises, og det første tallet blinker. Presse **-** eller **+** for å velge det første ønskede nummeret, og trykk deretter for å lagre og avslutte. Gjenta denne operasjonen for de resterende 3 tallene.



3- Trykk **OK** for å bekrefte. Den nye koden er nå lagret.

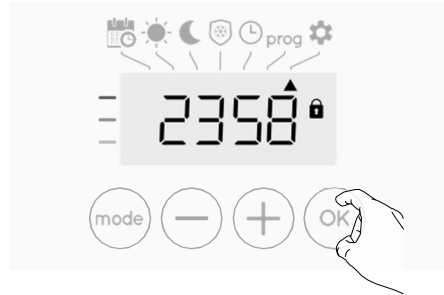

4- Trykk igjen for å **OK** avslutte innstillings-PIN-kodemodus og gå tilbake til startdisplayet for installasjonsinnstillingene.



For å avslutte installasjonsinnstillingene , trykk **mode** to ganger.

GJENOPPRETTE FABRIKKNINSTILLINGER

Hvis beskyttelsen av PIN-koden er deaktivert, initialiseres innstillingene for brukeren og installasjonsprogrammet på nytt:

1- Fra PIN-kodeinnstillingen trykker du på **RESET** vises kort på **OK** displayet.



2- **n0** ses. Trykk **-** eller **+** for å v **YES** .



YES akestilling av fabrikkinnstillinger

n0 = Fabrikkinnstillinger tilbakestilles ikke

- 3- Trykk på -tasten  i 5 sekunder. Enheten går tilbake til sin opprinnelige konfigurasjon og går automatisk tilbake til hjemmet display. Spill av installasjonsinnstillingene.



Følgende fabrikkverdier trer i kraft:

Innstilling	Fabrikkinnstillinger
Opererer	
Temperatur for innstilling av komfort	19 °C
Bruker	
Innstillinger	
Øko-mote temperatur	-3,5 °C
Senking nivå	
Frostbeskyttelsestemperatur	7 °C
Minimum sett med komfort	7 °C
Stille vertshus temperatur	
Maksimalt sett med komfort	30 °C
Stille vertshus temperatur	
Temperatur enhet	°C
Installer innstillinger	
Automatisk Åpent Vindu Demonstrasjon	Aktivert
Beskyttelse av PIN-kode	Ufør
Verdien av KNAPPENÅL	0000

For å avslutte installasjonsinnstillingene, trykk  to ganger.

INNSTILLINGER FRA EKSPERTER

TILGANG

Du får tilgang til ekspertinnstillinger i 5 trinn. Fra Auto, Comfort, Eco eller Frost beskyttelse modus:

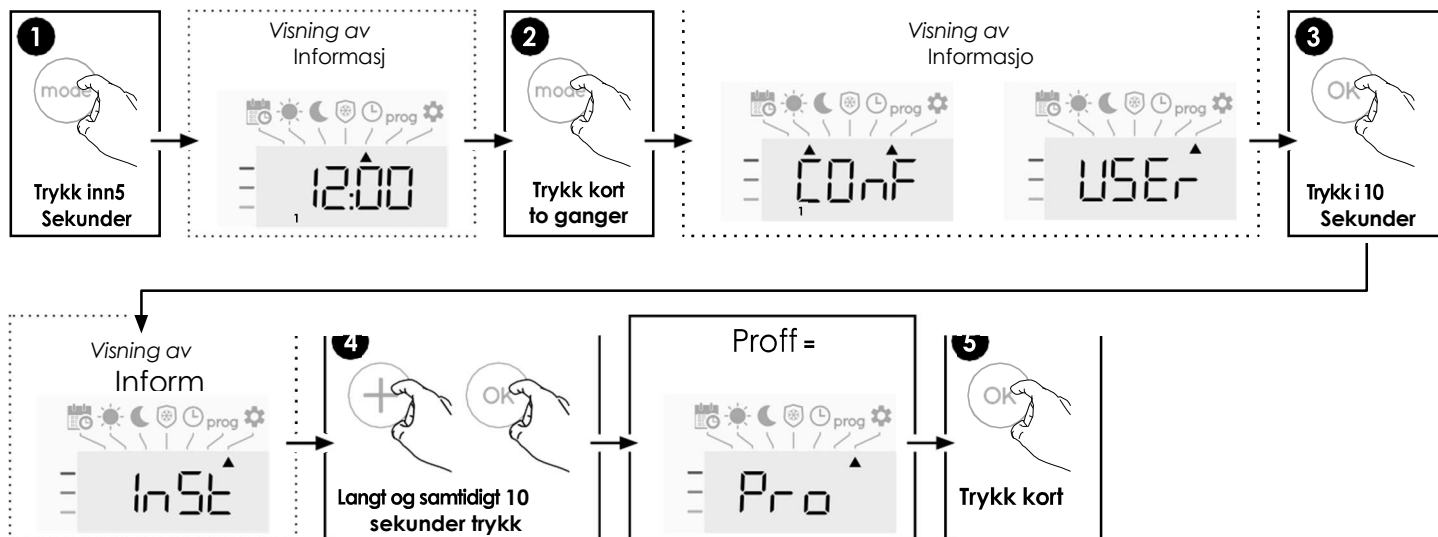

Innstilling sekvens:

Justering av omgivelsestemperatursensor > Stille inn strømmen > Gjenopprette fabrikkinnstillinger

JUSTERING AV OMGIVELSESTEMPERATURENSOR

• Oversikt

Viktig: Denne operasjonen er kun forbeholdt profesjonelle installatører, og eventuelle feilendringer vil føre til kontrollavvik.

I så fall hvis temperaturen målt (målt ved reliable termometer) er forskjellig med minst 1 °C eller 2 °C sammenlignet med

innstillingstemperaturen på radiatoren.

Kalibreringen justerer temperaturen målt av temperatursensoren for å kompensere for et avvik fra + 5 °C til - 5 °C med intervaller på 0,1 °C.

• Justering av omgivelsestemperaturføler

- 1- Hvis romtemperaturforskjellen er negativ, eksempel:

Innstilling av temperatur (hva du vil) = 20 °C.

Omgivelsestemperatur (det du leser på et pålitelig termometer) = 18 °C.

Forskjell målt = -2 °C.

Viktig: Før kalibreringen utføres, anbefales det å vente i 4 timer etter at temperaturendringen er satt til Forsikre deg om at omgivelsestemperaturen er stabilisert.

For å korrigere, fortsett deretter som følger:

Sensortemperatur = 24 °C

(Den målte temperaturen kan være forskjellig på grunn av plasseringen av termostaten i rommet).



Reduser temperaturen målt med den omgivende temperaturensensoren med 2 °C ved å trykke på . (-)

I vårt eksempel går sensorens målte temperatur fra 24 °C til 22 °C.



2- Hvis romtemperaturforskjellen er positiv, eksempel:

Innstilling av temperatur (hva du vil) = 19 °C.

Omgivelsestemperatur (det du leser på et pålitelig termometer) = 21 °C.

Forskjell målt = +2 °C.

For å korrigere, fortsett deretter som følger:

Sensortemperatur = 21 °C.

(Den målte temperaturen kan være forskjellig på grunn av plasseringen av termostaten i rommet).



Øk temperaturen målt med den omgivende temperaturensensoren med 2 °C ved å trykke på . (+)

I vårt eksempel går sensorens målte temperatur fra 21 °C til 23 °C.



Hvis du vil validere, lagrer du den nye verdien og avslutter modusen, trykker på . (OK) For å gå ut av ekspertinnstillingene, trykk 3 ganger.

• Sensorkalibreringen av sensoren tilbakestilles til null

For å sette verdien av korreksjonen til "0", gjør du følgende :

- 1- Når temperaturen målt av sensoren vises, trykker du på (-) eller (+) i minst 3 sekunder.



- 2- Å save end flytte automatisk til neste setting press . (OK) For å gå ut av ekspertinnstillingene , trykk 3 (mode) ganger.



Viktig: Disse endringene skal utføres av kvalifisert personale, det skal utføres i produksjon eller på stedet under den første installasjonen .

STILLE INN STRØMMEN

For å ha en kontroller tilpasset radiatoren og estimere energiforbruket, er det viktig å stille inn strømmen til enheten.

- 1- Forhåndsinnstilt verdi: 0W. Velg en verdi mellom 0W og 1250W ved å trykke (-) eller (+)



Hvis du vil lagre og flytte automatisk til neste innstilling, trykker du på . (OK)



- 2- For å lagre ekspertinnstillingene, trykk 3 (mode) ganger.

GJENOPPRETTE FABRIKKINNSTILLINGER

Hvis PIN-kodebeskyttelsen er deaktivert, initialiseres bruker-, installasjons- og ekspert-innstillingene på nytt:

1. Fra strøminnstillingen , press . vises på **REST**.



2. **On** Vises. Trykk eller for å velge **YES**



YES= Tilbakestilling av fabrikkinnstillinger

On = Fabrikkinnstillinger tilbakestilles ikke

3. Presse den ..key **OK** for 5 Sekunder. Den Innretning Returnerer til dens ..initial Konfigurasjon and Går tilbake automatisk til den Automatisk modus.



Følgende fabrikkverdier trer i kraft:

Innstillinge	Fabrikkinnstillinger
Opererer	
Temperatur for innstilling av komfort	19 °C
Innstillinger for brukere	
Øko Mote temperatur Senking nivå	-3,5 °C
Frostbeskyttelsestemperatur	7 °C
Minimum sett med komfort	7 °C
Stille vertshus temperatur	30 °C
Maksimalt sett med komfort	30 °C
Stille vertshus temperatur	°C
Temperatur enhet	°C
Installatør In.	
Automatisk Åpent Vindu Demonstrasjon	Aktivert
Beskyttelse av PIN-kode	Ufør
Verdien av KNAPPENÅL	0000
Ekspert In.	
Kraft	0W

For å gå ut av ekspertinnstillingene, trykk 3  ganger.

FJERNSTYRING VED STRØMSTANS



Viktig: Strømforsyningen til enheten skal bare kuttes når du arbeider med det elektriske systemet. Lastavstengningen betjenes ikke av et ekstra system med mekanisert strømstans (med contactor...). Lastavstengningen med hyppig mekanisert strømstans kan forårsake forringelse av enheten, avhengig av kvaliteten på koblingselementene som brukes. Denne typen forringelse vil ikke være dekket av produsentens garanti.

I TILFELLE STRØMRUDD

- Ved strømstans eller avstenging av bryteren, må klokken stilles på nytt. Alle de andre innstillingene er automatisk og permanent frelst.

5. VEDLIKEHOLD, REPARASJON OG AVHENDING

- **ADVARSEL:** Koble fra strømforsyningen før du utfører vedlikeholdsaktivitet.
- Produktet kan rengjøres med en myk fuktig klut. IKKE bruk kjemiske eller slipende rengjøringsmidler, da de vil skade overflatebehandlingen.
- Radiatoren er utstyrt med en overopphetingsbeskyttelse som ikke kan tilbakestilles (smeltesikring). Denne overopphetingsbeskyttelsen kobler fra strømmen hvis radiatoren blir for varm (f.eks. når den er dekket) eller hvis den, når den står fritt, slås over og blir liggende i denne posisjonen.
- Hvis strømledningen er skadet, må den byttes ut av produsenten, hans serviceagent eller lignende kvalifiserte personer for å unngå fare.
- Radiatoren er fylt med en nøyaktig mengde miljøvennlig vegetabilsk olje. Eventuelle reparasjoner som krever at radiatoren åpnes, skal derfor bare utføres av produsenten eller dennes godkjente agent. Ta kontakt med produsenten eller hans agent i tilfelle lekkasje.
- Når du skrapet radiatoren, følg forskriftene om avhending av olje.

6. GARANTI

Produktet er dekket av en 10 års garanti, med unntak av de elektriske og elektroniske komponentene som dekkes av en 2 års garanti.

7. TEKNISKE EGENSKAPER

MILJØFORHOLD: - Driftstemperatur - Lagringstemperatur	-30 °C til +50 °C -30 °C til +70 °C
STILLE INN TEMPERATUROMRÅDE - Komfort-modus - Frostbeskyttelsesmodus	+5 °C til +30 °C +7 °C
ELEKTRISK ISOLASJON	Klasse I
ELEKTRISK BESKYTTELSE	IP 21
STRØMFORSYNING	230 V AC – 50 Hz eller 400 VAC - 50 Hz i henhold til produktvurderingsetiketten.
DIREKTIVER & STANDARDER: Produktet er designet for å overholde følgende direktiver og standarder.	<ul style="list-style-type: none"> • EN 60730-1 • EN 60335-1 • EN 60335-2-30 • EN 62233 • EN 55014-1 • EN 55014-2 • EN 61000-3-2 • EN 61000-3-3 • EN 60529 • LV-direktiv 2014/35/EU • EMC-direktiv 2014/30/EU • RoHS-direktiv 2011/65/EU • ØKO-direktiv 2015/1188

DK SÄKERHET INFORMATION

På grund av säkerhetsstandarden EN 60335 är texten nedan obligatorisk för alla elektriska produkter, inte bara radiatorer.

Denna apparat kan användas av barn från 8 år och uppåt och personer med nedsatt fysisk, sensorisk eller mental förmåga eller brist på erfarenhet och kunskap om de har fått handledning eller instruktion om

Användning av apparaten på ett säkert sätt och förstå riskerna. Barn får inte leka med apparaten. Rengöring och användarunderhåll får inte utföras av barn om de inte är äldre än 8 år och övervakas. Förvara apparaten och

Dess sladd utom räckhåll för barn under 8 år. Barn under 3 år ska hållas borta från enheten om de inte övervakas kontinuerligt. Barn som är yngre än 8 år och yngre än 8 år får endast slå på/stänga av apparaten under förutsättning att den har placerats eller installerats i sitt normala arbetsläge och att de har fått tillsyn. Anvisningar om hur apparaten ska användas på ett säkert sätt och om hur riskerna ska förstås. Barn från 3 år och yngre än 8 år får inte ansluta, reglera och rengöra apparaten eller utföra användarunderhåll.



SE FÖRSIKTIGHET

DENNA PRODUKT FÅR INTE INSTALLERAS I ETT BADRUM ELLER ANNAT LIKNANDE OMRÅDE MED HÖG LUFTFUKTIGHET.



DK FÖRSIKTIGHET

VISSA DELAR AV DENNA PRODUKT KAN BLI MYCKET HETA OCH ORSAKA BRÄNNSKADOR. SÄRSKILD UPPMÄRKSAMHET MÅSTE ÄGNAS ÅT BARN OCH UTSATTA MÄNNISKOR. FÖR ATT UNDVIKA ÖVERHETNING, TÄCK INTE ÖVER KYLAREN. "TÄCK INTE" BETYDER ATT KYLAREN INTE FÅR ANVÄNDAS FÖR ATT TORKA KLÄDER, TILL EXEMPEL GENOM ATT PLACERA DEM DIREKT PÅ KYLAREN.



DK AVFALLSHANTERING ENLIGT WEEE-DIREKTIVET (2012/19/EU)

BORTSKAFFANDE AV AVFALL ENLIGT WEEE-DIREKTIVET (2012/19/EU). SYMBOLEN PÅ PRODUKTETIKETTEN INDIKERAR ATT PRODUKTEN INTE FÅR HANTERAS SOM HUSHÅLLSAVFALL, MEN MÅSTE SORTERAS SEPARAT. NÄR DEN NÅR SLUTET AV SIN LIVSLÄNGD SKA DEN ÅTERLÄMNAS TILL EN INSAMLINGSANLÄGGNING FÖR ELEKTRISKA OCH ELEKTRONISKA PRODUKTER. GENOM ATT RETURNERA PRODUKTEN HJÄLPER DU TILL ATT FÖRHINDRA EVENTUELLA NEGATIVA EFFEKTER PÅ MILJÖ OCH HÄLSA SOM PRODUKTEN KAN BIDRA TILL OM DEN KASSERAS SOM VANLIGT HUSHÅLLSAVFALL. FÖR INFORMATION OM ÅTERVINNINGS- OCH INSAMLINGSANLÄGGNINGAR BÖR DU KONTAKTA DIN LOKALA MYNDIGHET / KOMMUN ELLER SOPHÄMTNINGSTJÄNST ELLER DET FÖRETAG SOM DU KÖPTE PRODUKTEN FRÅN. TILLÄMPLIGT PÅ LÄNDER DÄR DETTA DIREKTIV HAR ANTAGITS.

1. ALLMÄN INFORMATION

- Denna apparat är en förseglad elektrisk radiator.
- Denna apparat överensstämmer med standarderna EN 60335-1 och EN 60335-2-30.
- Denna apparat är isolerings klass I och har elektrisk skyddsnivå IP21.
- Denna apparat uppfyller det europeiska direktivet 2014/30/EU (CE-märkning på alla apparater).
- **KABA²:**
 - för väggmontering eller fristående positionering.
 - 230 V - 50 Hz parring.
 - Levereras med 3-kärnig kabel och försedd med jordad plugg, väggfästen och skruvar.
 - eller 400 V - 50 Hz parring.
 - Endast för väggmontering .
 - Levereras med 3-kärnig kabel, väggfästen och skruvar.

2. INSTALLATION

POSITIONERING

- Kylaren måste placeras horisontellt för att den ska fungera korrekt.
- Kylaren måste placeras enligt gällande standarder. De minsta avstånden som anges i bild 1 bör följas noggrant.
- Kylaren måste fästas på väggen med hjälp av de medföljande väggfästena.
- Kylaren får inte placeras under ett eluttag.

FASTSTÄLLANDE

- Markera avståndet mellan fästena och skruvhålens positioner som visas i tabellen på bild 2A.
- Observera att fästena kan användas för att mäta höjden på det nedre fasthållet, se bild 2B.
- För korrekt installation av radiatorer är det viktigt att fixering av kylaren utförs på ett sådant sätt att den är lämplig för avsedd användning OCH förutsägbart missbruk. Ett antal faktorer måste beaktas inklusive fixeringsmetoden som används för att säkra kylaren till väggen, typ och skick på själva väggen och eventuella ytterligare potentiella krafter eller vikter innan installationen slutförs.
- De medföljande fästmaterialen är endast avsedda för montering på väggar av massivt trä, tegel, betong eller på trästommeväggar där fästet är direkt i virket. Alla väggar som beaktas bör inte ha mer än högst 3 mm väggbehandling. För väggar av andra material, till exempel ihåliga tegelstenar; Kontakta din installatör och/eller specialistleverantör.

I samtliga fall rekommenderas starkt att en professionell installatör eller liknande hantverkare med lämpliga kvalifikationer utför installationen.

SAMBAND

- Den elektriska installationen måste följa lokala eller nationella bestämmelser.
- Kylaren måste anslutas till elförsörjningen med hjälp av matningskabeln som är monterad på enheten.
- Kylaren är utrustad med ett icke-återställbart överhettningsskydd som löser ut om kylaren överhettas. Om kylaren tas bort från väggfästena, även under en kort tid, måste den utan undantag stängas av, se bild 3. Detta kan till och med lösa ut det icke-återställbara överhettningsskyddet. Om överhettningsskyddet löser ut måste dess termiska säkring bytas ut, kontakta din leverantör.

ÖVERBLICK

Elektronisk PID-styrenhet för elektrisk radiator, programmerbar digital styrning, vit färg.

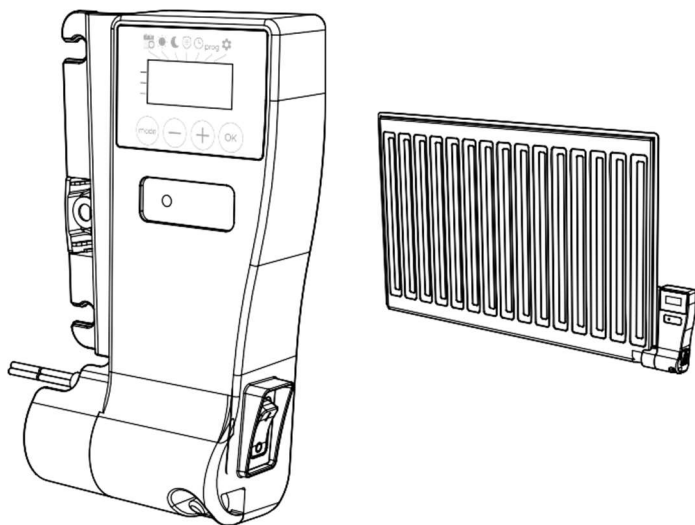

PRODUKT PLUS-POÄNG

- **Elektronisk PID-styrning med mikroprocessor.**
- **Inställningstemperaturen kan ses i alla driftlägen.**
- **Dubbelpolig ON/OFF-brytare.**
- **Mätförbrukning:** Automatisk indikering av förbrukningsnivån enligt inställningstemperaturen.
- **Uppgift om energiförbrukning:** bokföring av den uppskattade mängden förbrukad energi i kWh sedan den senaste återställningen till 0 av energimätaren.
- **Detektering av öppna fönster:** Automatisk växling till frostskydds lägen är enheten upptäcker en betydande minskning av temperaturen.
- **7-dagarsprogram:** Du har möjlighet att för varje dag i veckan tilldela fem olika programprofiler.
- **Underordnad anti-manipulering:** Kontrollpanelen kan låsas, vilket gör ändringar omöjliga.
- **Särskild säkerhet för sociala eller privata hyresbostäder:**
 - Gränser för justeringsområdet för komfortinställningens temperatur.
 - PIN-kodlås för inställningar reserverade för proffs.
- **Aktivt minne: Permanent säkerhetskopiering** av hela inställningarna och programmeringen,

OPERATION

DIAGRAM



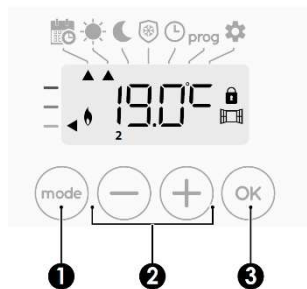



• Översikt över knappar

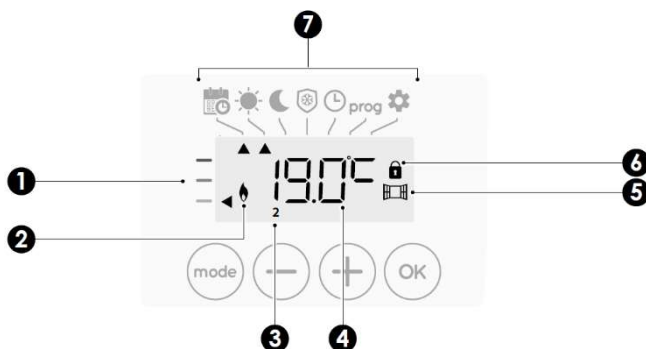

- 1 Välja driftlägen
- 2 Plus- och minusknappar, som används för att ställa in temperaturer, tid, datum och program
- 3 Spara inställningar

• Översikt över indikatorer



- 1 Mät förbrukning
- 2 Uppvärmnings indikator
- 3 Veckodagar (1=måndag ... 7=söndag)
- 4 Ställa in temperatur
- 5 Öppna fönsterdetekteringsindikator
- 6 Knappsatsen låst
- 7 **Driftlägen:**
 -  Auto-läge
 -  Komfort läge
 -  Eco-läge
 -  Frostskyddsläge
 -  Inställningsläge tid och datum
 - prog** Programmeringsläge
 -  Inställningar

Bemærk



Innan du utför några inställningsprocedurer, se till att knappsatsen verkligen är upplåst (se sidan 10).

KRAFT PÅ

Slå på strömbrytaren

Ställ omkopplaren i ON-läge för att slå på Enheter.

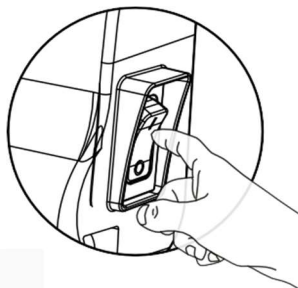

VÄLJA DRIFLÄGE

Den  Knapp tillåter Du indtil Anpassa den Multinationell schema för din enhet efter dina behov, beroende på den Årstid om larm Hem Vara Besatts eller Inte.



Tryck på  knappen flera gånger för att välja önskat läge.

Lägessekvens:

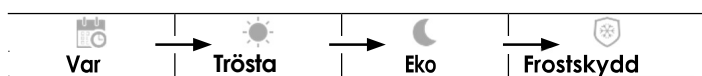

Läge överblick

•  **Bil lyver**
I automatiskt läge ändras enheten automatiskt från komfortläge till Eco-läge enligt det etablerade programmet.

2 olika ärenden beroende på din inställning:

A. 7 dagar och dagligt program

Din enhet har programmerats och utför komfort- och ekolägesorder i linje med de inställningar och tidsperioder du har valt (se kapitlet "7 dagars och dagligt program integrerat" sidan 10).

B. Utan-programmet

om 7-dagars- och dagsprogrammet inte är aktiverat betyder enhetens fabriksinställningar att den kommer att fungera i nonstop Comfort-läge, 7 dagar i veckan.

• **Komfort läge**

Non-stop komfortläge. Enheten kommer att fungera 24 timmar om dygnet för att uppnå den temperatur som har ställts in (t.ex. 19 °C). Komfort-läget Temperatur nivån kan ställas in av Användare (se Ställa in komfortläge Temperatur Sidan 9).



• **Eco-läge**

Eco, vilket betyder komfortläget temperatur minus 3,5°C. Detta gör att du kan sänka temperaturen utan måste återställa komfortläget temperatur. Välj det här läget för Kortvarig framvära (Mellan 2 och 24h) och under natten.

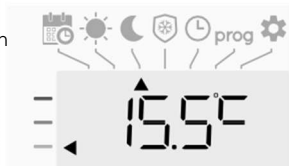

Läge överblick

Visum

• **Frostskyddsläge**

Med det här läget kanna av Skydda Ditt honom mot effekterna av Kallt Väder (frusna rör osv.), av bibehålla i minimitemperatur på 7°C i den hela tiden. Välj det här läget När du kommer att vara borta från ditt honom under lång tid (mer än 5 dagar).



Återställa fabriksinställningar Se sidorna 15, 17 och 20.

MÄTFÖRBRUKNING, ENERGIBESPARINGAR

Rekommenderas Komfortinställningstemperaturen bör vara lägre eller lika med 19 °C.

I enhetens display indikerar en väljare energi konsumtions nivå genom att placera den framför färgen: röd, orange eller Grön. Så beroende på inställningstemperaturen kan du välja din energiförbrukning. När temperaturinställningen ökar blir förbrukningen högre.

Mätaren visas i auto-, komfort-, eko- och frostskyddslägen och oavsett temperaturnivå.

C - Röd Färg Hög temperatur nivå: det är Rekommenderad betydligt sänk inställningstemperaturen.	Ställa i temp. > 22°C När Inställningstemper aturen är högre än 22 °C	
B - Orange Färg Genomsnittlig Temperatur nivå: Det Är Tillrädligt För att Minska något inställningen temperaturre.	19°C < Inställning ≤ 22°C När inställningstemperat uren är högre än 19 °C och lägre eller lika med 22 °C.	
A - Grön färg Ideel temperatur.	Inställning ≤ 19°C När inställt Temperatur är Lägre eller lika med 19 °C	

STÄLLA IN KOMFORTLÄGESTEMPERATUREN

Du kan komma åt komforttemperaturen som ställts in från auto- och komfortläget. Den är förinställd på 19 °C.

Användande  Och  du kan justera temperaturen från 7 °C till 30°C med intervaller på 0,5°C.



Obs: du kan begränsa komforttemperaturen, se sidan 14 för mer information.

FÖRBRUKNINGSSINDIKERING ACKUMULERAD Jag KILOWATTIMME ENERGIBESPARINGAR

Det är möjligt att se uppskattningen av energiförbrukningen i kWh sedan den senaste återställningen av energimätaren.

• Visning av den beräknade strömförbrukningen

At se uppskattning från Bil-, komfort-,

eko- eller frostskydd och tryck sedan på .



Så här lämnar du visningsläget för



Förbrukning: Tryck på  eller , enheten är automatiskt i föregående aktivt läge.

• Återställa energimätaren

För att återställa energimätaren, från Auto-, Comfort-, Eco- eller Frost-skydds läge, gör så här.



1- Tryck på .

2- Tryck samtidigt  och i mer än 5  sekunder.

För att avsluta återställningen av energimätaren, tryck på  eller , enhet är automatiskt i föregående aktivt läge.

BARNLÅSNING, KNAPPSATSLÅS

• Knappsatslås

För att låsa knappsatsen, tryck på  och  knapparna och håll dem intryckta i 10 sekunder. Hänglås symbolen  Visa på displayen, knappsatsen är låst.



• Upplåsning av knappsats

För att låsa upp knappsatsen, tryck på  och  knapparna och håll ner dem i 10 sekunder igen.

Hänglås symbolen tar bortpäron  från skärmen, knappsatsen är upplåst.

7 DAGARS OCH DAGLIGT PROGRAM INTEGRERAT, ENERGIBESPARINGAR

I det här läget har du möjlighet att programmera din enhet genom att ställa in ett av de fem programmen som erbjuds för varje veckodag.

• Tillgång till programmeringsläget

Från auto-, komfort-, eko- eller frostskyddsläge, tryck på  för 5 sekunder för att gå in i programmeringsläget.

Skematisk Sekvens Av programmering Inställningar:

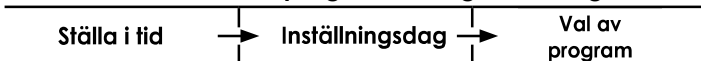

• Ställa in dag och tid



I det här läget kan du ställa in dag och tid för att programmera din enhet i linje med dina behov.

1- Från Bil Trösta Eko eller Frost skydd läge tryck på  i 5 sekunder.

Den markör flyttar till den Inställning dag och tid läge.



2- Välj att använda  eller . Siffrorna på två timmar blinkar.

Timmarna rullar snabbt om du trycker på  eller  och håller ned dem. Spara genom att trycka på .





3- De två minuterna blinkar.

Utvald användande  eller .



Spara vid brådsande .



4- Kursaren ovanför siffran 1 (som representerar måndagen) blinkar. Välj dagen med  eller .

Seve genom att trycka på .



5- För att ändra och/eller alloker program trycker du på . För att avsluta .

Ställ in tids- och dag läge, tryck 3  gånger.

• Program för val

Skematisk programsekvens:

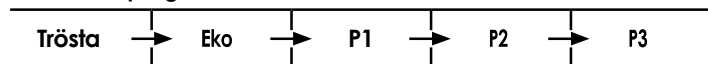

Enhetens standardinställning är non-stop Comfort i 7 dagar veckan.

• Översikt över programmen

- **Komfort:** din enhet fungerar i komfortläge, 24 timmar om dygnet, för varje dag som valts.

Du kan ställa in temperaturen i komfortläget till den temperatur du behöver (se ställa in komfortlägets temperaturer sidan 9).

- **Eco:** Enheten fungerar 24 timmar om dygnet i Eco-läge. Du kan ställa in temperatursänkande parametrar (se ställa in Eco-lägets temperatursänkingsnivå sidan 14).

- **P1:** din enhet fungerar i komfortläge från 06:00 till 22:00 (och i Eco-läge från 22:00 till 06:00).

- **P2:** din enhet fungerar i komfortläge från 06:00 till 09:00 och från 16:00 till 22:00 (och i Eco-läge från 09:00 till 16:00 och från 22:00 till 06:00).

- **P3:** din enhet fungerar i komfortläge från 06:00 till 08:00, från 12:00 till 14:00 och från 18:00 till 23:00 (och i Eco-läge från 23:00 till 06:00, från 08:00 till 12:00 och från 14:00 till kl. 18.00).

• Eventuella ändringar av programmen



Om standardtidsplanerna för P1-, P2- och P3-programmen inte passar dina rutiner kan du ändra dem.

Ändra P1-, P2- eller P3-programmet.

Om du ändrar tidsplanerna för P1-, P2- eller P3-programmen, scheman kommer att ändras för alla veckodagar för vilken P1, P2 eller P3 som hade ställts in.

1- Om du bara ställer in tid och dag går du till steg 2.

Från auto-, komfort-, eko- eller frostskyddsläge trycker du  på i 5 sekunder.

När markören rör sig ovanför inställningstidssymbolen  trycker du på  kort.



2- Tryck  eller  Markören rör sig ovanför prog.



Med  eller , välj P1.

P1 blinkar. Tryck  i 5 sekunder för att göra ändringar.

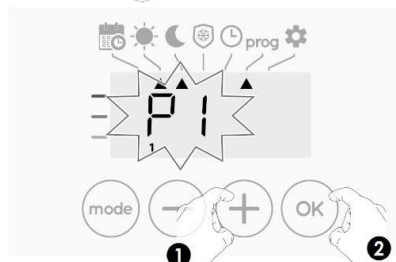



3- P1-starttiden (som standard är 06:00) blinkar.

Med  eller  kan du ändra den här gången i steg om 30 minuter.



Spara genom att trycka på .

4- P1-sluttiden (som standard är 22:00) blinkar. Använda  eller  kan du ändra den här gången i steg om 30 protokoll.





Spara genom att trycka på .

5- Tryck  för att avsluta programmeringsläget och återgå till Auto Mode.

Notera: utan åtgärd på tangenterna kommer den att återgå till Auto efter några minuter.

• Valmöjligheter och allokeringsprogram

1- Om du bara ställer in tid och dag flyttas markören automatiskt under **PROG**.

Från auto-, komfort-, eko- eller frostskyddsläge trycker du  sedan på i 5 sekunder. När markören placeras under uppsättningen tidssymbol , tryck  igen.

Oplysninger om Tidigare :
Visningsområde



Dagar/nummer

Måndag	1
Tisdag	2
Onsdag	3
Torsdag	4
Fredag	5
Lördag	6
Söndag	7

Veckodagarna rullar på displayen med de program som du ställer in för dem, vilket betyder Komfort CONF dag.



2- Trycka **-** eller **+**.

Programmet är satt till dag 1 (1 = måndag, 2 = tisdag osv.) kommer att blinka.



3- Välj det program du vill ha för denna dag med **-** eller **+**. Spara genom att trycka på **OK**.

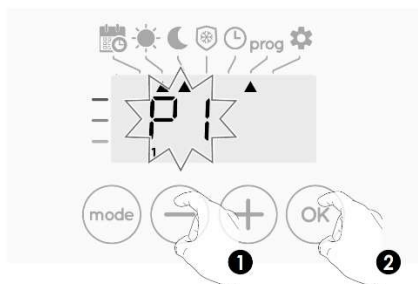

4- Programmet som tilldelats den andra dagen i veckan (tisdag) kommer att blinka.

Upprepa det förfarande som beskrivits tidigare (i punkt 3) för varje veckodag.

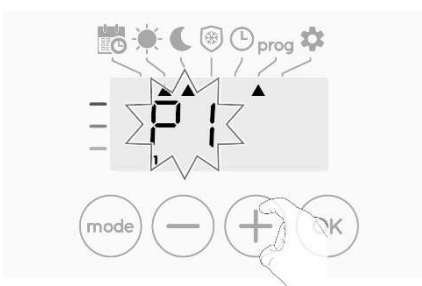

5- När du har valt ett program för varje dag, bekräfta ditt val genom att trycka på **OK**. Veckodagarna kommer att bläddra på displayen med de program som du ställer in för dem (P1, P2, P3, CONF eller ECO).

För att lämna programmeringsläget, tryck **mode** två gånger.

• Visa de program som du har valt

- Från auto-, komfort-, eko- eller frostskyddsläge, tryck på **mode** i 5 sekunder. Tryck **mode** två gånger, programmet för varje dag i veckan (Comfort, Eco, P1, P2 eller P3) rullar på displayen framför dig.

- För att avsluta programvisningsläget, tryck **mode** två gånger.

• Manuellt och tillfälligt undantag från ett program som körs

Med den här funktionen kan du ändra Eco-lägestemperaturen tillfälligt tills nästa schemalagda temperaturändring eller övergången till 0:00.

Exempel:

1- Enheten är i autoläge, programmet är Eco 15,5 °C.



2- Genom att trycka på **-** eller **+** kan du till exempel tillfälligt ändra temperaturen upp till 18 °C.



Markören som motsvarar drittläget, dvs Eco-läget i vårt exempel, blinkar under temporärt undantag.

3- Denna Förändring Vilja Vara Automatiskt Annulerat Vid den nästa ändring Av program eller Övergång indtil 0:00.



ÖPPNA FÖNSTERDETEKTERING, ENERGIBESPARINGAR

• Viktig information om detektering av öppet fönster

Viktigt: detekteringen av öppet fönster är känslig för tempereringsvariationer. Enheten reagerar på fönsteröppningarna i enlighet med olika parametrar: temperaturinställning, temperaturökning och temperaturfall i rummet, utetemperatur, enhetens placering. Om enheten är placerad nära en ytterdörr kan detekteringen störas av luften som orsakas av öppningsdörr. Om detta är ett problem rekommenderar vi att du inaktiverar detektering av automatiskt läge för öppet fönster (se sidan 16). Du kan dock använda den manuella aktiveringen (se sidan 13).

INFORMATION OM PRIORITERINGAR MELLAN DE OLIKA LÄGENA

● Princip

I komfort-, eko- och frostskyddslägen kommer endast beställningar av den öppna fönstersensorn att övervägas.

I autoläge kan enheten ta emot olika beställningar som kommer från:

- 7 dagars och daglig programmering integrerad (Comfort- eller Eco-beställningar);
- Öppna fönsterdetektor.

I allmänhet är det den lägsta mottagna ordern som råder.

Om ett öppet fönster upptäcks har byte till frostskydd företräde

● Exempel

- + 7 dagars och daglig programmering = Eco
- + Öppna fönsterdetektor = Frostskydd

= Frostskydd

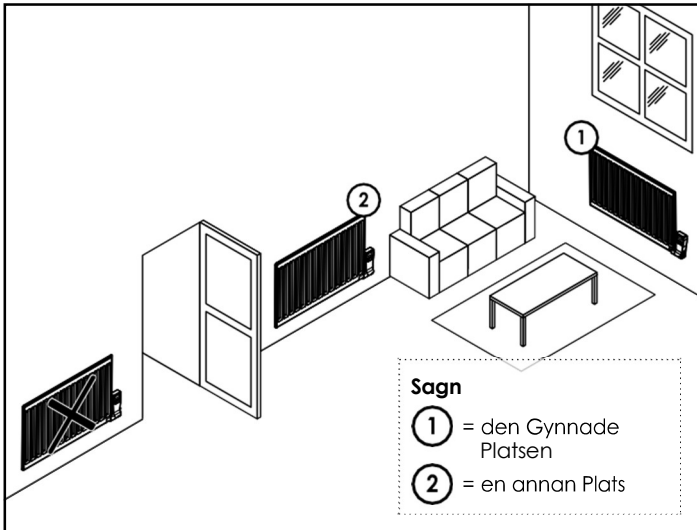
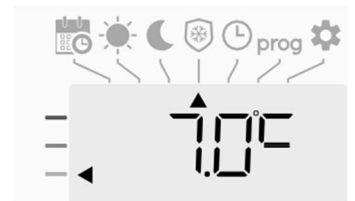

● Överblick

Sänka temperaturcykeln genom att ställa in frostskydd genom att ventilera ett rum med öppnat fönster. Du kan komma åt detektering av öppet fönster från lägena Comfort, Eco och Auto. Två sätt att aktivera detektorn:

- **Automatisk aktivering**, sänkningstemperaturcykeln startar så snart enheten upptäcker en temperaturförändring.
- **Manuell aktivering**, cykeln för att sänka temperaturen börjar med trycka på en knapp.

● Automatisk aktivering (fabriksinställningar)

För att inaktivera detta läge, se sidan 16.

Enheten upptäcker ett temperaturfall. Ett öppnat fönster, en dörr till utsidan, kan orsaka detta temperaturfall.

Obs: Skillnaden mellan luften från insidan och utsidan måste orsaka att ett betydande temperaturfall kunna uppfattas av Enheten.

Denna temperaturfallsdetektering utlöser ändringen till frostskyddsläge.

● Manuell aktivering

Genom att tryck mer än 5 sekunder slår enheten på frostskyddsläge.

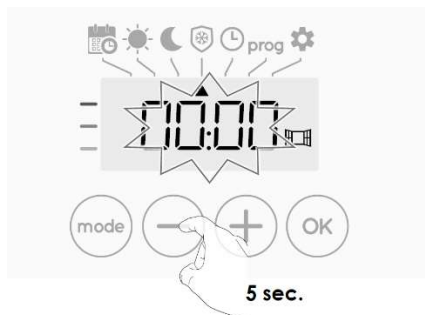

● Frostskydd digital mätare

När enheten utför en lägre temperaturcykel på grund av öppnat fönster visas en mätare på displayen för att visa cykeltiden. Räkaren återställs automatiskt nästa gång till Frostskydd genom öppnat fönster (automatisk eller manuell aktivering).

● Stoppa frostskyddsläget

Genom att trycka på en knapp stoppar du frostskyddsläget.

Om en temperaturökning upptäcks kan enheten återgå till föregående läge (aktivt läge före detektering av öppet fönster).

NVÄNDARENS INSTÄLLNINGAR

TILLTRÄDE

Du kommer åt användarinställningar i 3 steg:
Från auto-, komfort-, eko- eller frostskyddsläge :

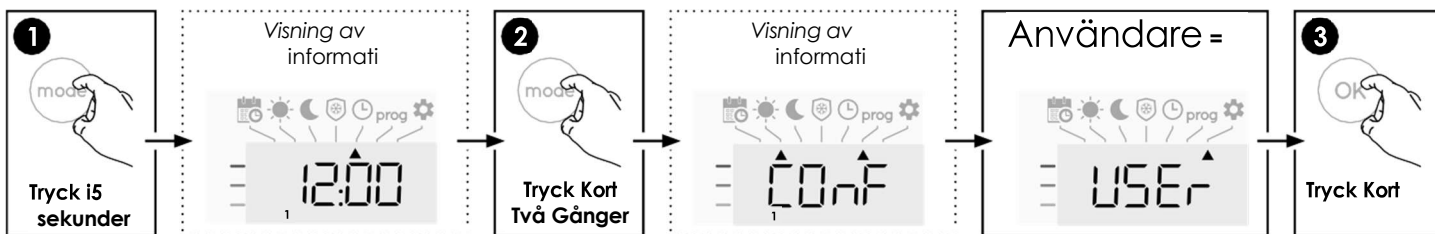

Ställa in sekvens:

Eco-läge temperatursänkingsnivå > Frostskyddstemperatur > Komfortinställning > Temperaturenhet

STÄLLA IN ECO-LÄGETS TEMPERATURSÄNKNINGSNIVÅ

Temperaturfallet är inställt på -3,5 °C jämfört med den inställda temperaturen i Komfort-läget . Du kan justera den sänkta nivån från -1 °C till -8 °C med intervaller på 0,5 °C.

Viktigt: oavsett vilken sänkingsnivå som ställs in kommer Eco-inställningen temperatur aldrig att överstiga 19 °C.

1. Tryck på eller för att få den temperaturnivå du behöver.



2. Tryck för att spara och gå till nästa inställning.



För att avsluta användarinställningarna, tryck två gånger



STÄLLA IN FROTSKYDDSTEMPERATUREN

Enheten är förinställd vid 7 °C. Du kan justera frostskyddstemperaturen från 5 °C till 15 °C med intervaller på 0,5 °C.

3. Tryck på eller för att få den temperatur du behöver.



4. Tryck för att spara och gå till nästa inställning.

För att avsluta användarinställningarna, tryck två gånger

TEMPERATURGRÄNS FÖR KOMFORTBÖRVÄRDE

Du kan begränsa inställningstemperaturområdet genom att införa en maximal och / eller minsta inställning, vilket förhindrar oavsiktliga temperaturförändringar.

Låg temperaturgräns

Låsning av inställningsområdet med hjälp av ett minsta temperaturstopp, vilket förhindrar att temperaturen ställs in under det temperatur.

Minimiinställningen är förinställd till 7 °C. Du kan justera från 7 °C till 15 °C med intervaller på 1 °C.

5. För att ändra inställningen för lägsta temperatur, tryck på eller para sedan genom att trycka på



Om du inte vill ändra det, tryck på **OK**: enheten ändras automatiskt för att ställa in maxinställningen. För att avsluta användarinställningarna, tryck **mode** två gånger.

• Hög temperaturgräns

Låsning av inställningsområdet med en maximal temperaturinveckning, vilket förhindrar att temperaturen ställs in över den temperaturen.

Den maximala inställningen är förinställd på 30 °C. Du kan justera från 19 °C till 30 °C med intervaller på 1 °C.

6. För att ändra inställningen för maximal temperatur, tryck på **+** eller **-**.

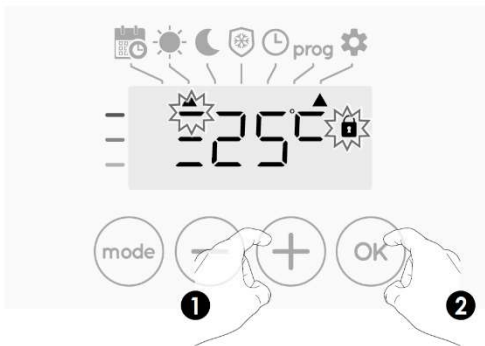

Om du vill spara och gå automatiskt till nästa inställning trycker du på **OK**.

För att avsluta användarinställningarna, tryck två **mode** gånger.

STÄLLA IN TEMPERATURENHETEN

Den förinställda temperaturenheten är grader Celsius. Den här inställningen kan inte ändras i den här versionen.

7. Om du vill gå automatiskt till nästa inställning trycker du på **OK**. För att avsluta användarinställningarna, tryck två **mode** gånger.

ÅTERSTÄLLA FABRIKINSTÄLLNINGARNA

För att komma tillbaka till fabriksinställningarna, fortsätt i följande ordning:

1. Från inställningen av temperaturenheten trycker du på **OK**. **reSt** på displayen.



2. **n0** isa. Tryck på **-** eller välj **+** **YES**



YES = Återställning av fabriksinställningar

n0 = Fabriksinställningarna återställs inte

- 3- Tryck på knappen **OK** i 5 sekunder. Eheten återgår till sin ursprungliga konfiguration och går automatiskt tillbaka till hemdispleja upp användarinställningarna.



Följande fabriksvärden kommer att vara effektiva:

Parametrar	Fabriksinställningar
Opererer	
Komfortinställning temperatur	19°C
Knappsatslås	Handikappad
Användare Inställningar	
Eco-läge temperatursänkingsnivå	-3,5 °C
Frostskyddstemperatur	7°C
Minsta uppsättning komfortinställningstemperatur	7°C
Maximal uppsättning komfortinställningstemperatur	30°C
Temperatur enhet	°C

Tryck **mode** för att avsluta användarinställningarna.

INSTÄLLNINGAR FÖR INSTALLATIONSPROGRAMMET

TILLTRÄDE

Du får tillgång till installationsinställningar i 4 steg: Från auto-, komfort-, eko- eller frostskyddsläge :

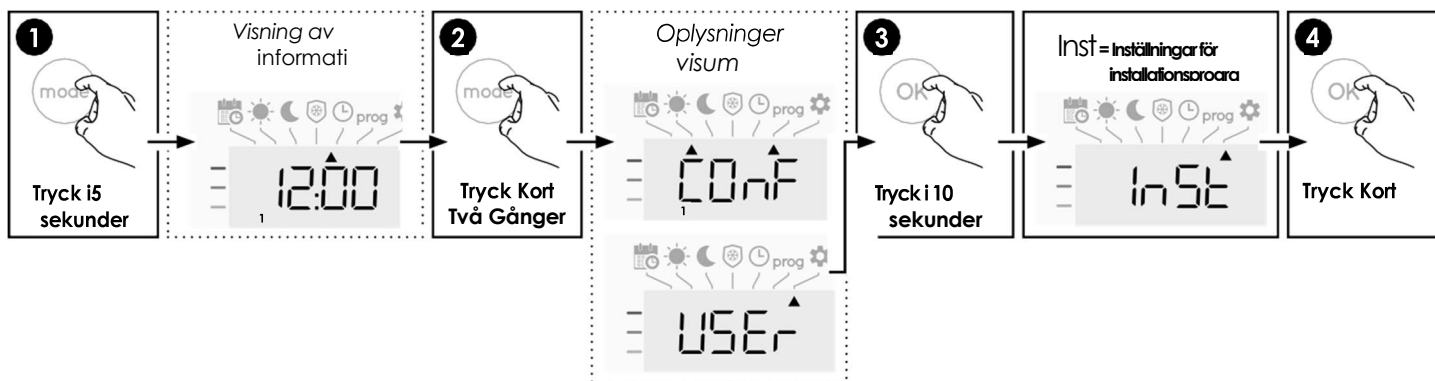

Ställa in sekvens:

Öppna fönsterdetektering > PIN-kodlås > Återställa fabriksinställningar

ÖPPNA FÖNSTERDETEKTERING, AKTIVERING/ AVAKTIVERING AV AUTOLÄGET

Det automatiska läget som är aktiverat är standardinställningen.

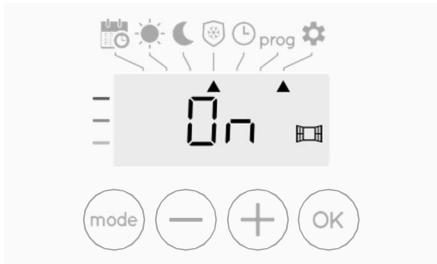

- Tryck \ominus på eller \oplus .
ON = automatiskt läge aktiverat.
OFF = automatiskt läge inaktiverat.



- Om du vill spara och gå automatiskt till nästa inställning trycker du på OK .
. För att avsluta användarinställningarna, tryck 3 mode gånger.

PIN-KODLÅS

• Överblick

Din värmeenhet skyddas av en säkerhetskod mot obehörig användning. PIN-koden (personnummer) är en anpassningsbar kod med 4 nummer. När den är aktiverad förhindrar den åtkomst till följande inställningar:

- Välja komfortläge : Åtkomst till komfortläget är förbjudet, endast auto-, eco- och frostskyddslägena är tillgängliga.

- Minsta och högsta gränser för inställningstemperaturen Sortiment (den Trösta temperatur ändring Vara Förbjuden .!ut av det tillåtna inställningsområdet).
- Programmeringsläge.
- Öppna fönsterdetekteringsinställningar.
- Ställa in Eco-lägets temperatursänkingsnivå.
- Ställa i frostskyddstemperaturen.

3 viktiga steg behövs för den första användningen av PIN-kodlåset:

- PIN-kod initialisering**, ange den förinställda PIN-koden (0000) tillgång till funktionen.
- Aktivering av PIN-koden** för att låsa inställningar som skyddas av PIN-koden.
- Anpassa PIN-koden**, ersätt 0000 med den anpassade koden.

• Initieringskod för PIN-kod

Som standard är PIN-koden inte aktiverad. OFF Visas på displayen.

- Som standard är registrerad PIN-kod 0000.
Tryck på \ominus eller \oplus för att välja 0. Det blinkar. Spara genom att trycka på OK .

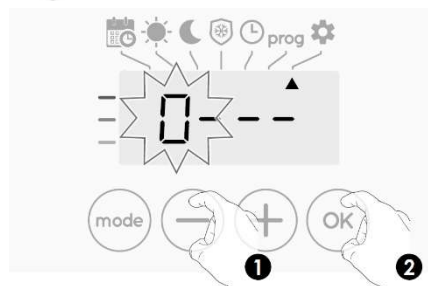

- För andra siffror, välj 0 genom att trycka på OK .
När 0000 visas trycker du på OK igen för att spara och avsluta.

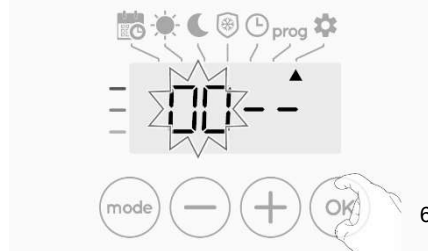

PIN-koden initieras, nästa inställning visas automatiskt: PIN-kodaktivering.

● Aktivering/avaktivering av PIN-koden

1- **OFF** Visas på displayen .

Tryck **-** på eller **+** för att aktivera PIN-kod .

On visas på displayen .

On PIN-kod aktiverad

OFF = PIN-kod inaktiverad



2- Tryck för **OK** att spara och återgå till inställningsdisplayen för heminstallationsprogrammet.

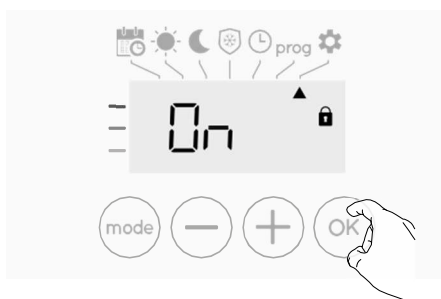

PIN-koden är aktiverad. Någon ändring av reserverade inställningar som anges i "Översikt" är nu omöjlig.

● Anpassa PIN-koden

Om du precis har aktiverat PIN-koden, följ stegen som beskrivs nedan.

Du måste också kopiera steg 1 och 2 i initieringsprocessen samt steg 1 och 2 i aktiveringsprocessen innan du anpassar PIN-koden.

Kom ihåg att anpassningen av PIN-koden endast kan ställas in när initieringen och aktiveringen av PIN-koden har slutförts.

1- När **On** visas trycker du på **OK** i minst 5 sekunder.

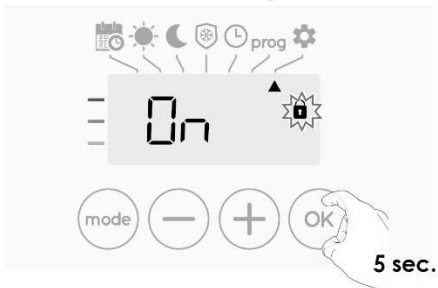

2- **0000**-koden visas och det första numret blinkar. Trycka **-** Eller **+** för att välja det första önskade numret och tryck **OK** sedan för att spara och utgång. Upprepa den här åtgärden för återstående 3 nummer.



3- Tryck **OK** för att bekräfta. Den nya koden har nu sparats.

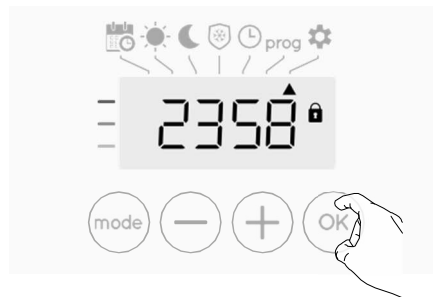

4- Tryck igen för **OK** att avsluta inställningen av PIN-kodläge och gå tillbaka till hemdisplayen för installationsinställningarna.



För att avsluta installationsinställningarna, tryck två **mode** gånger.

ÅTERSTÄLLA FABRIKSINSTÄLLNINGARNA

Om PIN-kodsskyddet är inaktiverat initieras användar- och installationsinställningarna på nytt:

1- Från PIN-kodsinställningen trycker du på **OK**. **rEST**: kort på displayen.



2- **n0** Visa. Tryck på **-** eller **+** välj **YES** .



YES = Återställning av fabriksinställningar

n0 = Fabriksinställningarna återställs inte

- 3- Tryck på knappen i 5 sekunder. Enheten återgår till  sin ursprungliga konfiguration och går automatiskt tillbaka till hemdispleja av installationsinställningarna.



Följande fabriksvärden kommer att vara effektiva:

Inställning	Fabriksinställningar
Opererer	
Komfortinställning temperatur	19°C
Knappsatsläs	Handikappad
Användare Inst.	
Ekoläge temperatur Lägre Nivå	-3,5 °C
Frostskyddstemperatur	7°C
Minsta uppsättning Trösta Ställa i temperatur	7°C
Maksimal uppsättning komfort Ställa i temperatur	30°C
Temperatur enhet	°C
Inst. för installationsprogramm et	
Automatiskt öppet Fönster upptäckt	Aktiverat
PIN-kod skydd	Handikappad
Värdet på KNAPPNÅL	0000

För att avsluta installationsinställningarna, tryck två  gånger.

EXPERTINSTÄLLNINGAR

TILLTRÄDE

Du får tillgång till expertinställningar i 5 steg. Från auto-, komfort-, eko- eller frostskyddsläge :

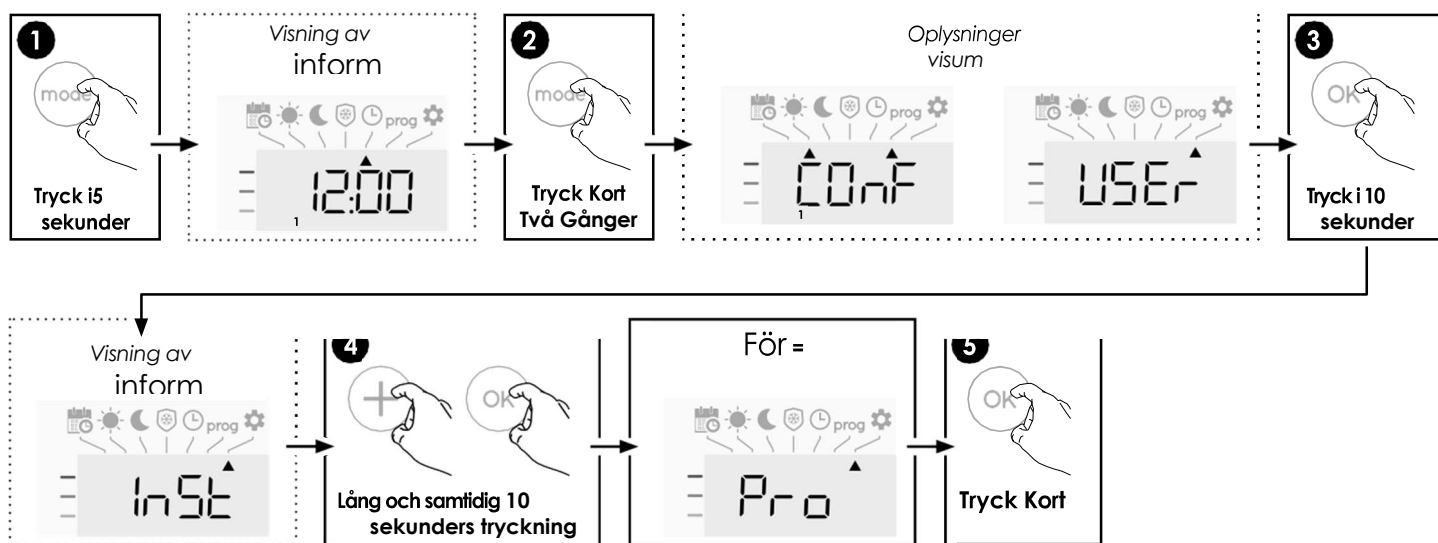

Ställa in sekvens:

Justering av omgivningstemperatursensor > Ställa in effekt > Fabriksinställningarna

JUSTERING AV OMGIVNINGSTEMPERATURSENSOR

● Överblick

Viktigt: Den här åtgärden är endast reserverad för professionella installatörer, och eventuella felaktiga ändringar skulle leda till kontrollavvikelser.

I vilket fall om temperaturen uppmätt (mätt med reliabel termometer) är annorlunda med minst 1 °C eller 2 °C jämfört med kylarens inställningstemperatur.

Kalibreringen justerar temperaturen som mäts av ambient temperatursensorn för att kompensera för en avvikelse från +5°C till -5 °C med intervaller på 0,1 °C.

● Justering av omgivningstemperatursensor

- Om rumstemperaturskillnaden är negativ, exempel: Ställa in temperatur (vad du vill) = 20 °C.
Omgivningstemperatur (vad du läser på en pålitlig termometer) = 18 °C.
Skillnad uppmätt = -2°C.

Viktigt: Innan kalibreringen utförs rekommenderas att vänta i 4 timmar efter inställningstemperaturändringen till Försäkra dig om att omgivningstemperaturen stabiliseras.

För att korrigera, fortsätt sedan enligt följande:

Sensorer temperatur = 24 °C

(Den uppmätta temperaturen kan vara annorlunda på grund av termostatens placering i rummet).



Sänk temperaturen mätt med den omgivande temperatursensorn med 2 °C genom att trycka på **-**.

I vårt exempel går sensorns uppmätta temperatur från 24 °C till 22 °C.



2- Om rumstemperaturskillnaden är positiv, exempel:

Ställa in temperatur (vad du vill) = 19 °C.

Omgivningstemperatur (vad du läser på en pålitlig termometer) = 21 °C.

Uppmätt skillnad = +2 °C.

För att korrigera, fortsätt sedan enligt följande:

Sensortemperatur = 21 °C.

(Den uppmätta temperaturen kan vara annorlunda på grund av termostatens placering i rummet).



Öka temperaturen mätt med den omgivande temperatursensorn med 2 °C genom att trycka på **+**.

I vårt exempel går sensorns uppmätta temperatur från 21 °C intill 23 °C.



För att validera, spara det nya värdet och avsluta läget, tryck på **OK**. För att avsluta expertinställningarna, tryck **mode** 3 gånger.

• Återställningen till noll av sensorkalibreringen

För att sätta värdet på korrigeringen till "0", gör följande :

- 1- När temperaturen som mäts av sensorn visas, tryck på **-** eller **+** i minst 3 sekunder.

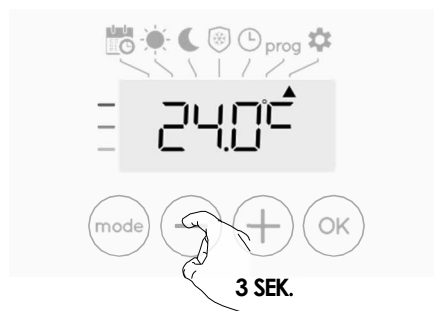

- 2- För att save and flytta automatiskt till nästa sättning press **OK**.
För att avsluta expertinställningarna, tryck 3 **mode** gånger.

! Viktigt: Dessa ändringar ska utföras av klassificerad personal, den ska utföras i produktion eller på plats under den första installationen

STÄLLA IN STRÖMMEN

För att ha en styrenhet anpassad till kylaren och uppskatta den förbrukade energin är det viktigt att ställa in enhetens effekt.

- 1- Förinställt värde: 0W. Välj ett värde mellan 0W och 1250W genom att trycka på **-** eller **+**.



För att spara och flytta automatiskt till nästa inställning, tryck på **OK**.



- 2- För att spara expertinställningarna, tryck 3 **mode** gånger.

ÅTERSTÄLLA FABRIKSINSTÄLLNINGARNA

Om PIN-kodsskyddet är inaktiverat initieras användar-, installations- och ex - per-inställningarna igen:

1. Från effektinställningsinställningen, press . **rESE** visas på displayen.



2. **On** Visa. Tryck på  eller  välj **YES**



YES= Återställning av fabriksinställningar

On = Fabriksinställningarna återställs inte

3. Trycka på  För 5 Sekunder. Den apparatur Vender tilbage indtil Dess .initial konfiguration Och går Tillbaka Automatiskt indtil den Auto-läge.



Följande fabriksvärden kommer att vara effektiva:

Inställninga	Fabriksinställningar
Opererer	
Komfortinställning temperatur	19°C
Knappsatslås	Handikappad
Inställningar för användare	
Ekoläge temperatur	-3,5 °C
Lägre Nivå	-3,5 °C
Frostskyddstemperatur	7°C
Minsta uppsättning Trösta Ställa i temperatur	7°C
Maksimal uppsättning komfort Ställa i temperatur	30°C
Temperatur enhet	°C
Installatør	
Automatiskt öppet Fönster upptäckt	Aktiverat
PIN-kod skydd	Handikappad
Värdet på KNAPPNÅL	0000
Ekspert Inst.	
Kraft	0W

För att avsluta expertinställningarna, tryck 3  gånger.

FJÄRRHANTERING GENOM STRÖMAVSTÄNGNING



Viktigt : Enhetens strömförsörjning ska endast brytas när du arbetar på det elektriska systemet. Belastningsfrånkopplingen drivs inte av ett extra system med mekaniserad effektavstängning (med kontakt). Belastningsförlusten med frekventa mekaniserade strömvstängningar kan orsaka försämring av enheten beroende på kvaliteten på de använda omkopplingselementen. Denna typ av försämring skulle inte täckas av tillverkarens garanti.

VID STRÖMAVBROTT

- Vid strömvbrott eller avstängning av strömbrytaren måste klockan ställas in igen. Alla andra inställningar är automatisk och permanent räddad.

5. UNDERHÅLL, REPARATION OCH BORTSKAFFANDE

- **VARNING:** Koppla bort elförsörjningen innan du utför någon underhållsaktivitet.
- Produkten kan rengöras med en mjuk fuktig trasa. Använd INTE kemiska eller slipande rengöringsmedel eftersom de kommer att skada yta.
- Kylaren är utrustad med ett överhettningsskydd som inte kan återställas (smältsäkring). Detta överhettningsskydd kopplar bort strömmen om kylaren blir för varm (t.ex. när den är täckt) eller om den, när den är fristående, välter och lämnas i detta läge.
- Om nätsladden är skadad måste den bytas ut av tillverkaren, dennes serviceagent eller liknande kvalificerade personer för att undvika fara.
- Kylaren är fylld med en exakt mängd miljövänlig vegetabilisk olja. Reparationer som kräver att kylaren öppnas ska därför endast utföras av tillverkaren eller dennes godkända ombud. Kontakta tillverkaren eller dennes agent vid läckage.
- Vid skrotning av kylaren, följ bestämmelserna om bortskaffande av olja.

6. GARANTI

Produkten täcks av 10 års garanti förutom de elektriska och elektroniska komponenter som täcks av 2 års garanti.

7. TEKNISKA EGENSKAPER

MILJÖFÖRHÅLLANDEN: - Driftstemperatur - Förvaringstemperatur	-30 °C indtil +50 °C -30 °C indtil +70 °C
STÄLLA IN TEMPERATUROMRÅDE - Komfort läge - Frostskyddsläge	+5°C indtil +30°C +7°C
ELEKTRISK ISOLERING	Klass I
ELEKTRISKT SKYDD	IP-adresse 21
STRÖMFÖRSÖRJNING	230 VAC – 50 Hz eller 400 VAC - 50 Hz enligt produktklassificeringsetiketten
DIREKTIV & STANDARDER: Produkten har utformats för att uppfylla följande direktiv och standarder.	<ul style="list-style-type: none"> • EN 60730-1 • EN 60335-1 • EN 60335-2-30 • EN 62233 • EN 55014-1 • EN 55014-2 • EN 61000-3-2 • EN 61000-3-3 • EN 60529 • LV-direktiv 2014/35/EU • EMC-direktiv 2014/30/EU • RoHS-direktivet 2002/95/EU • ECO-direktiv 2015/1188

FI TURVALLISUUSTIETOJA

Turvallisuusstandardin EN 60335 vuoksi alla oleva teksti on pakollinen kaikille sähkötuotteille, ei vain pattereille.

Tätä laitetta voivat käyttää yli 8-vuotiaat lapset ja ihmiset, joiden fyysiset, aistilliset tai henkiset kyvyt ovat heikentyneet tai joilla ei ole kokemusta ja tietoa, jos he ovat saaneet valvontaa tai ohjeita laitteen turvallinen käyttö ja riskien ymmärtäminen. Lapset eivät saa leikkiä laitteella. Lapset eivät saa puhdistaa ja huoltaa käyttäjiä, elleivät he ole yli 8-vuotiaita ja valvottuja. Säilytä laitetta

ja sen johto alle 8-vuotiaiden lasten ulottumattomissa. Alle 3-vuotiaat lapset on pidettävä poissa laitteen luota, ellei heitä valvota jatkuvasti. Alle 8-vuotiaat ja alle 8-vuotiaat lapset voivat kytkeä laitteen päälle tai pois päältä vain, jos se on asetettu tai asennettu tavanomaiseen työasentoonsa ja jos heitä on valvottu. Ohjeet laitteen turvallisesta käytöstä ja riskien ymmärtämisestä; Alle 3-vuotiaat ja alle 8-vuotiaat lapset eivät saa kytkeä, säätää ja puhdistaa laitetta tai suorittaa käyttäjän huoltoa.



FI VAROITUS

TÄTÄ TUOTETTA EI SAA ASENTAA KYLPYHUONEESEEN TAI MUUHUN VASTAAVAAN TILAAN, JOSSA ON KORKEA KOSTEUS.

FI VAROITUS

JOTKUT TÄMÄN TUOTTEEN OSAT VOIVAT KUUMENTUA HYVIN JA AIHEUTTAA PALOVAMMOJA. ERITYISTÄ HUOMIOTA ON KIINNITETTÄVÄ LAPSIIN JA HAAVOITTUVASSA ASEMASSA OLEVIIN IHMISIIN. YLIKUUMENEMISEN VÄLTÄMISEKSI ÄLÄ PEITÄ JÄÄHDYTINTÄ. "ÄLÄ PEITÄ" TARKOITTAÄ, ETTÄ JÄÄHDYTINTÄ EI SAA KÄYTTÄÄ VAAATTEIDEN KUIVAAMISEEN ESIMERKIKSI ASETTAMALLA NE SUORAAN JÄÄHDYTTIMEN PÄÄLLE.



FI JÄTEHUOLTO WEEE-DIREKTIVET (2012/19/EU)

JÄTTEIDEN HÄVITTÄMINEN SÄHKÖ- JA ELEKTRONIKKALAITEROMUSTA ANNETUN DIREKTIIVIN (2012/19/EU) MUKAISESTI. TUOTTEEN ETIKETISSÄ OLEVA SYMBOLI OSOITTAÄ, ETTÄ TUOTETTA EI SAA KÄSITELLÄ KOTITALOUSJÄTTEENÄ, VAAN SE ON LAJITELTAVA ERIKSEEN. KUN SE SAAVUTTAÄ KÄYTTÖIKÄNSÄ LOPUN, SE ON PALAUTETTAVA SÄHKÖ- JA ELEKTRONIKKALAITTEIDEN KERÄYSPISTEESEEN. PALAUTTAMALLA TUOTTEEN AUTAT EHKÄISEMÄÄN KIELTEISIÄ YMPÄRISTÖ- JA TERVEYSVAIKUTUKSIA, JOITA TUOTTEELLA VOI OLLA, JOS SE HÄVITETÄÄN TAVALLISENA TALOUSJÄTTEENÄ. JOS HALUAT LISÄTIETOJA KIERRÄTYS- JA KERÄYSPISTEISTÄ, OTA YHTEYTTÄ PAIKALLISEEN VIRANOMAISEEN/KUNTAAN TAI JÄTTEIDEN KERÄYSPALVELUUN TAI YRITYKSEEN, JOLTA OSTIT TUOTTEEN. SOVELLETAAN MAIHIN, JOISSA TÄMÄ DIREKTIIVI ON ANNETTU.

1. YLEISTÄ TIETOA

- Tämä laite on suljettu sähköpatteri.
- Tämä laite on standardien EN 60335-1 ja EN 60335-2-30.
- Tämä laite on eristysluokka I ja sillä on sähköinen suojaustaso IP21.
- Tämä laite on EU:n direktiivin mukainen 2014/30/EU (CE-merkintä kaikkiin laitteisiin;).
- **KABA²:**
 - seinäasennukseen tai erilliseen asemointiin.
 - 230V - 50Hz ruokkia.
 - Mukana 3-ytiminen kaapeli ja varustettu maadoitetulla pistokkeella, seinäkiinnikkeillä ja ruuveilla.

2. ASENNUS

ASEMOINTI

- Jäähdytin on sijoitettava vaakasuoraan , jotta se toimisi oikein.
- Jäähdytin on sijoitettava voimassa olevien standardien mukaisesti. Kuvassa 1 esitetyjä vähimmäisetäisyyksiä on noudatettava huolellisesti..
- Jäähdytin on kiinnitettävä seinään mukana toimitetuilla seinäkiinnikkeillä.
- Jäähdytintä ei saa sijoittaa pistorasian alle.

KIINNITTÄMINEN

- Merkitse kiinnikkeiden välinen etäisyys ja ruuvinreikien sijainnit kuvan 2A taulukon mukaisesti.
 - Huomaa, että kiinnikkeitä voidaan käyttää alemman turvalaitteen korkeuden mittaamiseen , katso kuva 2B.
 - Patterien oikean asennuksen kannalta on tärkeää, että jäähdyttimen kiinnitys suoritetaan siten, että se soveltuu aiottuun käyttöön JA ennustettavissa olevaan väärinkäyttöön. On otettava huomioon useita tekijöitä, mukaan lukien kiinnitysmenetelmä, jota käytetään jäähdyttimen kiinnittämiseen **seinään**, itse seinän tyyppi ja kunto sekä mahdolliset lisävoimat tai -painot ennen asennuksen suorittamista.
 - Mukana toimitetut kiinnitysmateriaalit on tarkoitettu asennettaviksi vain massiivipuusta, tiilestä, betonista tai puurunkoisille seinille, joissa kiinnike on suoraan puussa. Kaikissa tarkasteltavissa seinissä ei saa olla enempää kuin enintään 3 mm seinäviimeistelyä. Muista materiaaleista valmistetuille seinille, esimerkiksi ontoille tiilille; Ota yhteyttä asentajaan ja/tai erikoistoimittajaan.
- Tällaisissa tapauksissa on erittäin suositeltavaa, että asennuksen suorittaa ammattimainen asentaja tai vastaava käsityöläinen, jolla on asianmukainen pätevyys.**

YHTEYS

- Sähköasennuksen on oltava paikallisten tai kansallisten määräysten mukainen.
- Jäähdytin on kytkettävä sähkönsyöttöön laitteeseen asennetulla syöttökaapelilla.
- Jäähdytin on varustettu nollaamattomalla ylikuumenemissuojalla, joka laukeaa, jos jäähdytin ylikuumenee. Jos jäähdytin poistetaan seinäkiinnikkeistä edes lyhyeksi **ajaksi**, se on poikkeuksetta kytkettävä pois päältä, katso kuva 3. Tämä voi jopa pelastaa ei-nollattavan ylikuumenemissuojan. Jos ylikuumenemissuoja laukeaa, sen lämpösulake on vaihdettava, ota yhteyttä toimittajaasi.

TUOTEKUVAUS

Elektroninen PID-ohjausyksikkö sähkölämmittimille, ohjelmitava digitaalinen ohjaus, valkoinen väri.

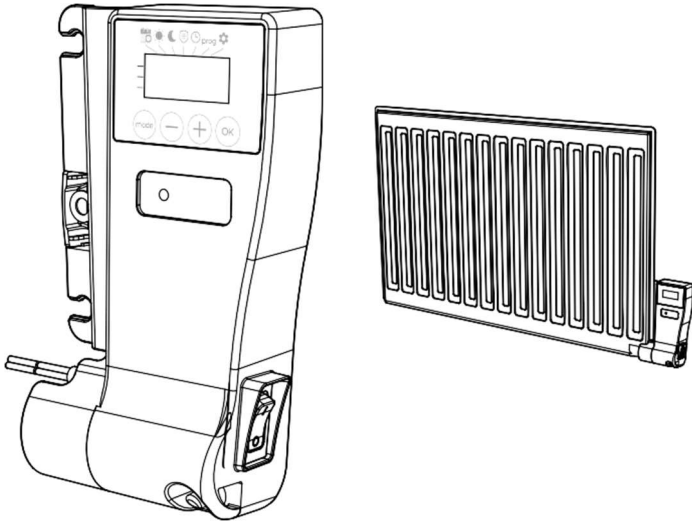

TUOTTEEN EDUT

- **Elektroninen PID-ohjaus mikroprosessorilla.**
- **Asetuslämpötila näkyy kaikissa käyttötiloissa.**
- **Kaksinapainen virtakytkin..**
- **Kulutuksen mittaus:** Kulutustason automaattinen näyttö asetustilassa.
- **Energiankulutuksen ilmaisim:** Energiamittarin edellisen nollauksen jälkeen kulutetun arvioidun energiamäärän näyttö kilowattitunteina .
- **Avoimen Detektering av öppna fönster:** Automatisk växling till frostskydds lägen är enheten upptäcker en betydande minskning av temperaturen.
- **7 päivän ohjelma:** Mahdollisuus määrittää ohjelmaprofiili viidestä eri vaihtoehdosta, viikon jokaiselle päivälle.
- **Näppäinlukko:** Kontrollpaneelin kan låsas, vilket gör ändringar omöjliga.
- **Lukitusfunktio:**
 - Comfort-lämpötila säätöalueen rajoittaminen lukituksella.
 - PIN koodi sähköalan ammattilaisille lukituksen avaamiseen säätöjen muutosta varten..
- **Aktiivinen muisti:** Pysyvä varmuuskopio kaikista asetuksista varmuuskopio päivämäärästä ja kellonajasta.

TOIMINNOT

NÄYTTÖ

• Painikkeet



- 1 Käyttötilojen valinta
- 2 Plus- ja miinuspainikkeet, joita käytetään lämpötilan, ajan, päivämäärän
- 3 Tallenna asetukset

• Yleiskatsaus indikaattoreihin

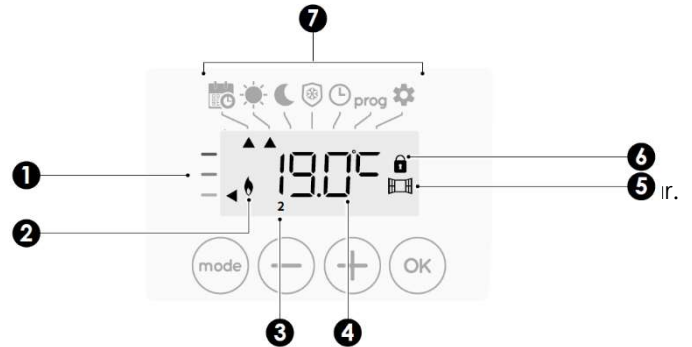

- 1 Kulutuksen mittaus
- 2 Lämmityksen merkkivalo
- 3 Viikonpäivät (1 = maanantai...7 = sunnuntai)
- 4 Lämpötilan asettaminen
- 5 Avoimen ikkunan tunnistuksen merkkivalo
- 6 Näppäinlukko
- 7 **Käyttötilat:**
 - ☀️ Auto-tila
 - ☀️ Mukavuustila
 - 🌙 Eco-tila
 - ❄️ Jäätymisenestotila
 - 🕒 Ajan ja päivämäärän asetustila
 - prog Ohjelmointitila
 - ⚙️ Asetukset

Huomaa



Varmista ennen säätötoimenpiteitä, että näppäimistölukitus on avattu (katso sivu 5).

Virran kytkeminen

Virtakytkin

Käynnistä laite asettamalla kytkin ON-asentoon.

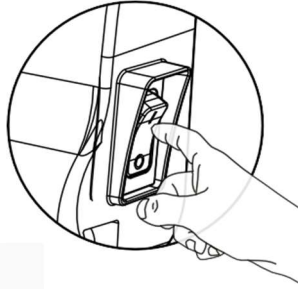

KÄYTTÖTILAN VALITSEMINEN

Painikkeella voit mukauttaa lämmittimen käyttöaikataulun tarpeidesi mukaan..

Valitse haluamasi tila painamalla painiketta useita kertoja.

Tilavaihtoehdot:

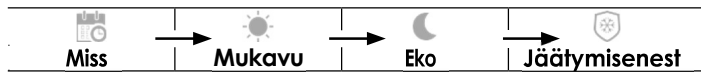

Läge överblick

Visa

• Auto-tila

Automaattisessa tilassa lämmitin siirtyä automaattisesti Comfort-tilasta Eco-tilaan valitun ohjelman mukaisesti.



2 Erialaista tapausta asetuksistasi riippuen:

A. 7 päivän ja päivittäinen ohjelma

Lämmitin on ohjelmoitu ja se suorittaa Comfort- ja Eco-tilojen käskyjä valitsemiesi asetusten ja aikajaksojen mukaisesti (katso "7 päivän ja päivittäinen ohjelma integroituna", sivu 5).

B. Ohjelmaa

Jos 7 päivän ja päivän ohjelma ei ole käytössä, laitteesi tehdasasetukset tarkoittavat, että se toimii keskeytymättömässä Comfort-tilassa 7viikonpäivän ajan.

• Mukavuustila

Jatkuva Comfort-tila. Laite toimii vuorokauden ympäri ja pitää yllä asetettua lämpötilaa (esim. 19 °C). Käyttäjä voi asettaa mukavuustilan lämpötilatason (katso Mukavuustilan lämpötilan asettaminen sivulla 4).



• Eco-tila

Eco-tilassa lämpötila on 3,5 °C astetta mukavuustilaa alempi. Näin voit laskea lämpötilaa nollaamatta mukavuuslämpötilaa. Valitse tämä tila lyhytaikaisille poissaoloille (2-24 h) ja yön ajaksi.



Tilat

Näyttö

• Jäätymisenestotila

Tämän tilan avulla voit suojata kotisi kylmän sään vaikutuksilta (esim. putkien jäätyminen), säilyttämällä aina 7 °C vähimmäislämpötilan. Valitse tämä tila, kun olet poissa kotoa pitkään (yli 5 päivää).



Tehdasasetusten palauttaminen katso sivut 10, 12 och 15.

ENERGIANSÄÄSTÖ

Normaali sisälämpötila on kesäaikaan enintään 25°C astetta, talvisin 19°-23° astetta.

Laitteen näytössä oleva valitsin näyttää energiankulutuksen: punainen, oranssi tai vihreä. Voit siis valita haluamasi energiankulutuksen lämpötila-asetuksen mukaan. Lämpötila-asetuksen kasvaessa kulutus kasvaa.

Mittari näkyy Auto-, Comfort-, Eco- ja Frost protection -tiloissa ja kaikilla lämpötilatasoilla.

C - Punainen Korkea lämpötila: on suositeltavaa laskea lämpötilaa huomattavasti inställningstemperat	Lämpötilan aset. > 22°C Kun asetustilalämpötila on yli 22 °C	
B - Oranssi Keskilämpötilataso: suositus, laskea lämpötilaa hieman.	19°C < Asetustilalämpötila ≤ 22°C Kun asetustilalämpötila on yli 19 °C ja enintään 22 °C.	
A - Vihreä väri Ihanteellinen Lämpötila.	Lämpötilan aset. ≤ 19°C Kun asetustilalämpötila on 19 °C tai vähemmän	

MUKAVUUSLÄMPÖTILAN ASETTAMINEN

Voit käyttää asetettua mukavuuslämpötilaa automaattisessa ja mukavuustilassa. Se on esiasetettu 19 °C asteeseen.

ja painikkeilla voit lämpötilaa 7 - 30 °C välillä 0,5 asteen välein.



Obs: du kan begränsa komforttemperaturen, se sidan 14 för mer information.

KULUTUSLUKEMA KILOWATTITUNTEINA, ENERGIANSÄÄSTÖ

Energiamittarin edellisen nollauksen jälkeen on mahdollista nähdä arvio energiankulutuksesta kilowattitunteina.

• Arvioitu virrankulutus

Auto-, Mukavuus-, Eco tai jäätymisenestotila näe arvio energian kulutuksesta painamalla .

Poistuminen näyttötilasta paina:

 tai  laite on automaattisesti edellisessä aktiivisessa tilassa.





• Energiamittarin nollaaminen

Voit nollata energiamittarin Auto-, Comfort-, Eco- tai jäätymisenestotilasta seuraavalla tavalla.

1. Paina .
2. Paina samanaikaisesti  ja  yli 5s ajan. Voit poistua energiamittarin nollauksesta painamalla  tai  jolloin laite siirtyy edelliseen aktiiviseen talaan.



LAPSILUKKO, NÄPPÄIMISTÖLUKKO / AVAUS

• Näppäimistölukko

Lukitse painamalla samanaikaisesti  ja  pidä painettuina 10 sek. ajan kunnes näyttöön ilmestyy lukko symboli,  näppäimistö on nyt lukittu.



• Näppäimistön lukituksen avaus

Avaa näppäinlukko painamalla  ja  10s ajan. Lukko symboli  poistuu näytöltä, näppäimistön lukitus avautuu.

7 PÄIVÄN JA PÄIVITTÄINEN OHJELMA INTEGROITUNA, ENERGIANSÄÄSTÖ

Tässä tilassa voit ohjelmoida lämmittimen määrittämällä yhden viidestä käytettävissä olevasta ohjelmasta jokaiselle viikonpäivälle.

• Ohjelmointitilan käyttö

SIIRRY Auto-, Comfort-, Eco- tai jäätymisenestotilasta ohjelmointitilaan painamalla painiketta  5s ajan.

Ohjelmointitilan kaaviojärjestys:

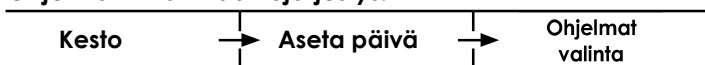

• Päivän ja kellonajan asettaminen

Päivän ja kellonajan asettaminen päivän ja kellonajan lämmitin ohjelmoidaan tarpeidesi mukaan.

1. Auto-, mukavuus, Eco- tai jäätymisenestotilasta paina 5 sekunnin ajan. Kohdistin siirtyy päivä- ja kellonaikatalaan



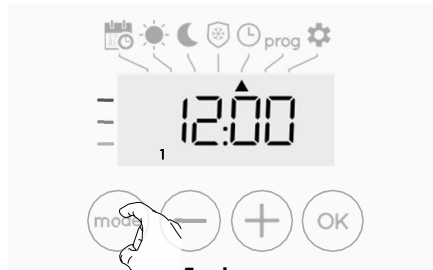

5 sek.

2. Valitse painamalla  tai . Kaksi tuntiineroa vilkkuu.

Tunnit muuttuvat nopeasti pitämällä  tai  alas painettuna. Tallenna painamalla .



1

2

3. Kaksi minuuttilukua vilkkuu.



Valitse painamalla  tai .

Tallenna painamalla .



1



2

4. Osoitin vilkkuu numero 1 yläpuolella (no 1 tarkoittaa maanantaita). Valitse päivä painamalla  tai . Tallenna painamalla .



1

2

5. Voit muuttaa ja/tai asettaa ohjelmia painamalla . Poistu kellonajan ja päivätilan asetuksista painamalla 3  kertaa.

• Ohjelmien valinta

Ohjelmien kaaviojärjestys:

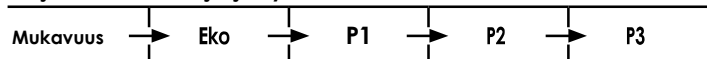

Lämmittimen oletusasetus on jatkuva Comfort 7 päivänä viikossa.

• Ohjelmien yleiskatsaus

- **Mukavuus:** lämmitin toimii Comfort-tilassa 24 tuntia vuorokaudessa valittuna päivänä.
- **Huomaa:** Voit asettaa Comfort-tilan lämpötilaksi haluamasi lämpötilan (katso kohta Mukavuustilan lämpötilan asettaminen sivulla 4).
- **Eco:** Laite toimii 24 tuntia vuorokaudessa Eco-tilassa.
- **Huomaa:** Voit asettaa lämpötilan laskuparametrit (katso Eco-tilan lämpötilan laskutason asettaminen, sivu 9).
- **P1:** lämmitin toimii mukavuustilassa 06:00 - 22:00 (ja Eco-tilassa 22:00 to 06:00)..
- **P2:** Lämmitin toimii mukavuustilassa 06:00 - 09:00 ja 16:00 - 22:00 (ja Eco-tilassa 09:00-16:00 ja 22:00 - 06:00).
- **P3:** lämmitin toimii mukavuustilassa 06:00 – 08:00, 12:00 – 14:00 ja 18:00 – 23:00 (ja Eco-tilassa 23:00 – 06:00, 08:00 – 12:00 ja 14:00 – 18:00).

• Ohjelmien mahdolliset muutokset

Jos P1-, P2- ja P3-ohjelmien oletusaikataulut eivät sovi rutiineihisi, voit muuttaa niitä

P1-, P2- tai P3-ohjelmien muokkaaminen.

Jos muokkaat P1-, P2- tai P3-ohjelmien aikatauluja, Aikataulu muuttu kaikkien niiden viikonpäivien osalta, joille P1, P2 tai P3 on asetettu.

- 1- Vain päivän ja kellonajan asettaminen siirty vaiheeseen 2. Siirry Auto-, Comfort-, Eco- tai jäätymisenestotilasta painamalla 5 sekunninajan. Kun osoitin siirtyy ajanasetus symbolin yle , paina lyhyesti.



- 2- Paina tai . Kohdistin siirtyy kohdan prog.



Painamalla tai , valitse P1.

P1 vilkkuu. Tee muutoksia painamalla -painiketta 5s.

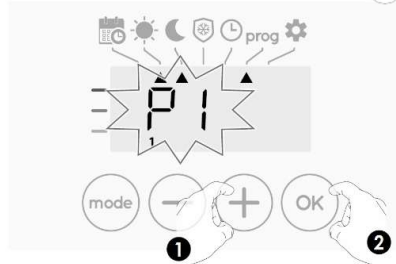

- 3- P1- käynnistysaika (oletuksena 06:00) vilkkuu.

Painamalla tai voit muuttaa tätä aikaa 30 min välein.



Tallenna painamalla .

- 4- P1- päättymisaika (oletuksena 22:00) vilkkuu. Painamalla tai voit muuttaa tätä 30 min välein.



Tallenna painamalla .

- 5- Paina poistuaksesi ohjelmointitilasta ja palataksesi automaattiseen tilaan.

Huomaa: Jos näppäimiä ei paineta, lämmitin palaa Auto-tilaan muuaman minuutin kuluttua.

• Valinnat

- 1- Jos vain asetat kellonajan ja päivän, osoitin siirtyy automaattisesti kohtaan **PROG.**

Siirtyminen auto-, comfort-, eco- tai jäätymisenestotilasta paina 5s. Kun kohdistin on aseta aika symbolin kohdalla paina uudelleen.

Ennakkotiedot:

Näyttöalue



Vastaavat päivät/numerot

Maanantai	1
Tiistai	2
Keskiviikko	3
Torstai	4
Perjantai	5
Lauantai	6
Sunnuntaina	7

Näytössä on nähtävillä viikonpäivät ja asetetut ohjelmat. Mukavuus CONF on käytössä joka päivä.



- 2- Paina **-** tai **+**.

Päivälle 1 asetettu ohjelma (1 = maanantai, 2 = tiistai jne.) vilkkuu.



- 3- Valitse haluamasi ohjelma tälle päivälle painamalla **-** tai **+**.

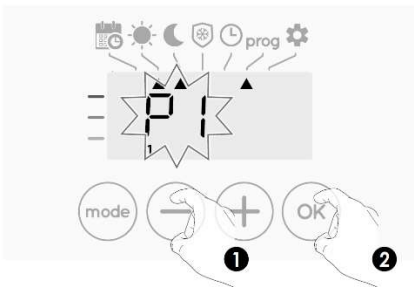

- 4- Viikonpäivälle kaksi (tiistai) määritetty ohjelma vilkkuu. Toista edellä kuvattu menettely (kohdassa 3) jokaisena viikonpäivänä.

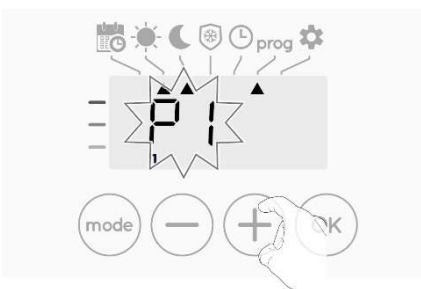

- 5- Kun olet valinnut ohjelman kullekin päivälle, vahvista valinta painamalla **OK**. Viikonpäivät vaihtuvat näytössä asetetuilla ohjelmilla (P1, P2, P3, CONF tai ECO).

Poistu ohjelmointitilasta painamalla **mode** kahdesti.

• Valitsemiesi ohjelmien tarkasteleminen

- Auto-, Comfort-, Eco- tai jäätyminenestotilasta, paina **mode** 5s ajan. Kun painat **mode** kahdesti -painiketta, kunkin viikonpäivän ohjelma (Comfort, Eco, P1, P2 tai P3) vierii edessäsi olevan näytön päällä.
- Voit poistua ohjelman näyttötilasta painamalla **mode** kahdesti.

• Väliaikainen muutos käynnissä olevaan ohjelmaanauellit

Tällä toiminnolla voit muuttaa Eco-tilan lämpötilaa väliaikaisesti seuraavaan aikataulun mukaiseen lämpötilan muutokseen tai 0:00 siirtymiseen asti.

Esimerkki:

- 1- Enheten är i autoläge, programmet är Eco 15,5 °C.



- 2- Painamalla **-** tai **+** vit esimerkiksi muuttaa haluttua lämpötila väliaikaisesti enintään 18°C asteeseen.



Huomaa: Osoitin, joka vastaa käyttötilaa, esim. Eco-tila, vilkkuu väliaikaisen muutoksen aikana.

- 3- Väliaikainen muutos peruutetaan automaattisesti ohjelman seuraavan vaihdon yhteydessä tai siirryttäessä klo 0:00. .



AVOIMEN IKKUNAN TUNNISTUS, ENERGIANSÄÄSTÖ

• Tärkeitä tietoja avoimen ikkunan tunnistamisesta

Tärkeää: Avoimen ikkunan tunnistus on herkkä lämpötilan vaihteluille. Laite reagoi lämpötilan huomattavaan laskuun useiden eri parametrien mukaisesti: lämpötila-asetus, huoneen lämpötilan nousu ja lasku, ulkolämpötila, laitteen sijainti. Jos lämmitin sijaitsee etuoven lähellä, sen avautumisen aiheuttama ilmavirta voi häiritä tunnistusta. Jos tämä on ongelma, suosittelemme, että poistat automaattisen avoimen ikkunan tilan tunnistuksen käytöstä (katso sivu 11). Voit kuitenkin käyttää manuaalista aktivoitintia (katso sivu 8).

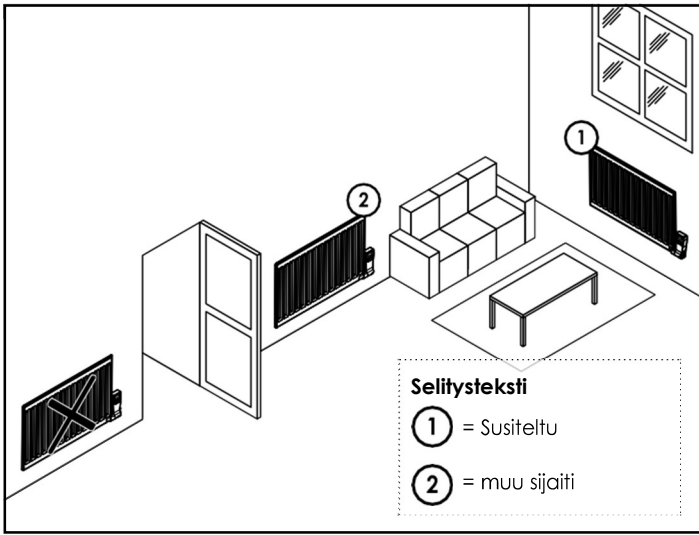

• Överblick

Avoin ikkuna tunnistus, siirtyminen jäätymisenestotilaan huoneen tuuletuksen ajaksi Voit käyttää avoimen ikkunan tunnistusta Comfort-, Eco- ja Auto-tiloissa. Tunnistimen voi aktivoida kahdella tavalla::

- **Automaattinen aktivointi, lämpötilan lasku alkaa heti, kun laite havaitsee lämpötilan muutoksen.**
- **Manuaalinen aktivointi, lämpötilan laskujakso alkaa painiketta painamalla.**

• Automaattinen aktivointi (tehdasasetukset)

Jos haluat poistaa tämän tilan käytöstä, katso sivu 11. Lämmitin havaitsee lämpötilan laskun. Aukinainen ikkuna tai ovi, voi aiheuttaa lämpötilan laskua.

Huom: Ssä- ja ulkoilman välisen eron on aiheutettava huomattava lämpötilan lasku.

Tämä lämpötilan laskun tunnistus aktivoi jäätymisenestotilaan siirtymisen.

• Manuell aktivering

Lämmitin siirtyy jäätymisenestotilaan, kun painiketta pidetään painettuna yli 5s.



• Jäätymiseneston digitaalinen mittari

Kun avoin ikkuna toiminto alentaa lämmittimen lämmitystehoa, näytössä on nähtävissä laskuri joka ilmaisee jakson ajan.). Laskuri nollautuu automaattisesti, kun seuraava avoin ikkuna jakso alkaa. (automaattinen tai manuaalinen aktivointi)

• Jäätymisenestotilan lopetus

Lopeta jäätymisenestotila yhtä painiketta painamalla.

Huomaa: Jos lämpötilan nousu havaitaan, lämmitin palaa edelliseen tilaan (aktiivinen tila ennen avoimen ikkunan tunnistusta).

TIETOJA ERI TILOJEN PRIORITEETEISTA

• Periaate

Comfort-, Eco- ja Jäätymisenestotiloissa vain avoimen ikkunan anturin ilmoitukset otetaan huomioon.

Automaattitilassa lämmitin voi vastaanottaa eri komentoja seuraavista lähteistä:

- 7 päivän ja päivän ohjelmointi integroituna (Comfort- tai Eco-tilaukset);
- Avoimen ikkunan tunnistin.

Avoin ikkuna tunnistus reagoi herkästi muutoksiin. Jos havaitaan lämpötilan nopea lasku, lämmitin siirtyy jäätymisenestotilaan. allmänhet är det den lägsta mottagna ordern som råder.

• Esimerkki

- + 7 päivän ja päivän ohjelmointi = Eco
- + Avoimen ikkunan tunnistin = Jäätymisenestotila

= Pakkaskestävyys

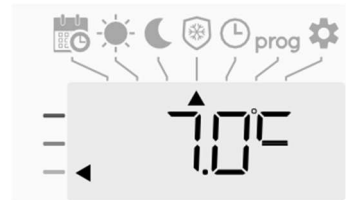

KÄYTTÄJÄASETUKSET

ASETUKSIIN PÄÄSY

Päiset käyttäjäasetuksiin 3 vaiheessa:
Auto-, Comfort-, Eco- tai jäätymisenestotilasta:

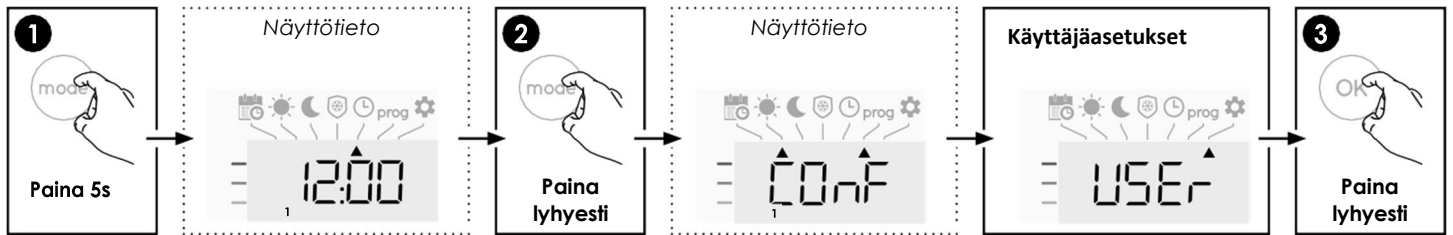

Asetusjärjestys:

Eco-tilan lämpötilan laskutaso > Jäätymiseneston lämpötila > Mukavuusasetuksen lämpötilaraja > Lämpötilaysikkö

ECO-TILAN LÄMPÖTILAN LASKUN ASETTAMINEN

Lämpötilan laskuksi asetetaan $-3,5^{\circ}\text{C}$ mukavuustilan asetettuun lämpötilaan verrattuna. Voit säätää madallettua tasoa välillä -1°C ... -8°C $0,5^{\circ}\text{C}$:n välein.
Tärkeää: Asetetusta laskutasosta riippumatta Eco-asetuslämpötila ei koskaan ylitä 19°C .

1- Paina $-$ tai $+$ halutun lämpötilatason saavuttamiseksi.



2- Paina OK tallentaaksesi ja siirtyäksesi seuraavaan.

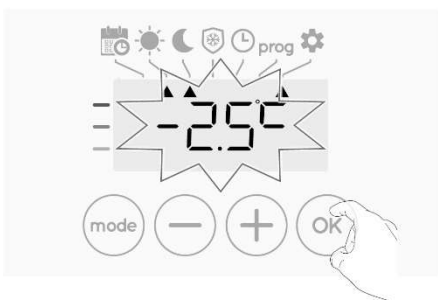

Poistu käyttäjäasetuksista painamalla mode kaksi kertaa.

JÄÄTYMISENESTON LÄMPÖTILAN ASETTAMINEN

Lämmittimen oletusasetus on 7°C . Voit säätää jäätymissuojaa $5-15^{\circ}\text{C}$, $0,5^{\circ}\text{C}$:n välein.

3- Paina $-$ tai $+$ saadaksesi haluamasi lampotilan.



4- Paina OK tallentaaksesi ja siirtyäksesi seuraavaan asetukseen.

MUKAVUUSTILAN LÄMPÖTILARAJA

Voit rajoittaa asetettua lämpötila-aluetta asettamalla maksimija/tai minimiasetuksen, joka estää tahattomat lämpötilamuutokset.

• Alin lämpötila

Asetusalueen lukitseminen käyttämällä pienintä lämpötilaa, joka estää lämpötilan asettamisen kyseisen lämpötilan alapuolelle.

Minimiasetus on 7°C . Voit säätää lämpötilaksi $7-15^{\circ}\text{C}$ yhden asteen välein.

5- Muuta minimilämpötila asetusta painamalla $+$ tai $-$ tallenna sitten painamalla OK .



Jos et halua muuttaa lämmitin siirtyä paina **OK**: lämmitin siirtyä tisesti siirtyä maksimiasetukseen. Poistu käyttäjäasetuksista sista painamalla **mode** kaksi kertaa.

• Lämpötilan yläraja

Lämpötila asetusten lukitseminen, asettamalla maximi lämpötilan nousu sekä esto maksimi lämpötilan ylitykseen. Maksimiasetus on 30 °C. Säädettävissä 19 - 30 °C 1 °C:n välein.

6- Muuta maksimilämpötila-asetusta painamalla, **+** tai **-**

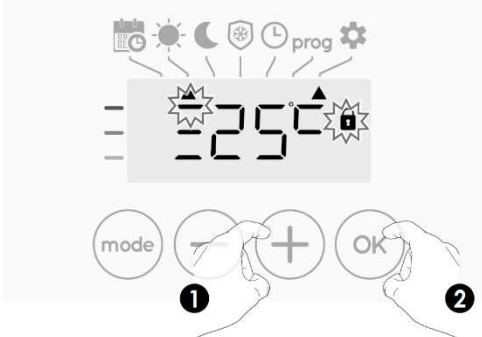

Om du vill spara och gå automatiskt till nästa inställning trycker du på **OK**

För att avsluta användarinställningarna, tryck två **mode** gånger.

LÄMPÖTILAYKSIKÖN ASETTAMINEN

Esiasetettu lämpötilayksikkö on Celsius-aste. Tätä asetusta ei voi muuttaa tässä versiossa

7- Siirry automaattisesti seuraavaan asetukseen painamalla **OK**. Poistu käyttäjäasetuksista painamalla **mode** kaksi kertaa.

TEHDASASETUSTEN PALAUTTAMINEN

Palaa tehdasasetuksiin seuraavassa järjestyksessä:

1- Lämpötilayksikön asetuksesta paina **OK**. **rEST** näkyy lepotila.



2- **n0** tulee näkyviin. Pana **-** tai **+** valitaksesi **YES**.



YES = tehdasasetukset palautettu

n0 = tehdasasetuksia ei palautettu

3-Paina näppäintä **OK** 5s ajan. Lämmitin palaa alkuasetuksiinsa ja palaa automaattisesti käyttäjäasetusten aloitusnäyttöön.



Seuraavat tehdasarvot tulevat voimaan:

Parametri	Tehdasasetukset
Toiminta	
Mukavuuslämpötila/asetus	19°C
Näppäimistöluukko	Deaktivotiu
Käyttäjäasetukset	
Eco-tilan lämpötilan laskutaso	-3,5°C
Frostskyddstemperatur	7°C
Minimilämpötila-asetus	7°C
Maksimimukavuuslämpötilan asetus	30°C
Lämpötilayksikkö	°C

Poistu käyttäjäasetuksista painamalla **mode**.

ASENTAJA-ASETUKSET

ASETUKSIIN PÄÄSY

Asentaja-asetukset ovat käytettävissä neljässä vaiheessa: Auto-, Comfort-, Eco- tai jäätymisenestotilasta

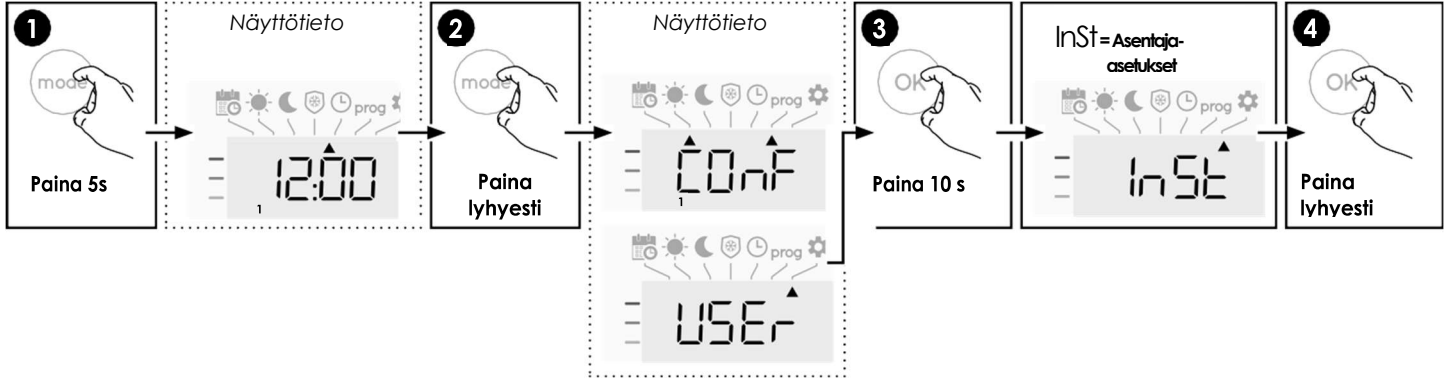

Asetusjärjestys:

Avoimen ikkunan tunnistus > PIN-koodilukko > Tehdasasetusten palauttaminen

AVOIMEN IKKUNAN TUNNISTUS, AUTOMAATTISEN TILAN AKTIVOINTI/DEAKTIVOINTI

Automaattinen tila käytössä.

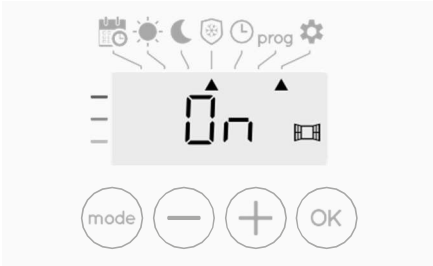

1. Paina \ominus tai \oplus .

On = automaattinen tila käytössä.

OFF = automaattinen tila pois käytöstä.



2. Om du vill spara och gå automatiskt till nästa inställning trycker du på OK .

. För att avsluta användarinställningarna, tryck 3 mode gånger.

PIN-KOODILUKKO

• Yleistä:

Lämmitin on suojattu turvakoodilla luvattomalta käytöltä.

PIN-koodi (suojatu koodi) mukautettava 4 numeron koodi. Kun se on käytössä, se estää pääsyn seuraaviin asetuksiin:

- Vain Auto- Eco ja jäätymisenestotilat ovat käytettävissä..

- Lämpötila-alueen minimi- ja maksimirajat (mukavuuslämpötilan muuttaminen ei ole mahdollista asetusalueen ulkopuolella).
- Ohjelmointitila.
- Avoimen ikkunan tunnistusasetukset.
- Eco-tilan lämpötilan laskutason asettaminen.
- Jäätymiseneston lämpötilan asettaminen.

PIN-koodin lukituksen ensimmäinen käyttö edellyttää kolmea tärkeää vaihetta:

- 1 - **PIN-koodin alustus**, siirry toimintoon syöttämällä esiasetettu PIN-koodi (0000).
- 2 - **PIN-koodin aktivointi** PIN-koodilla suojattujen asetusten lukitsemiseksi.
- 3 - **PIN-koodin mukauttaminen**, 0000:n korvaaminen räätälöidyllä koodilla.

• PIN-koodin alustus

PIN-koodi ei ole oletusarvoisesti käytössä. **OFF** ilmestyy näytölle.

1. Oletuksena PIN koodi on 0000.

Paina \ominus tai \oplus valitaksesi 0. Numero vilkkuu. Tallenna painamalla OK .

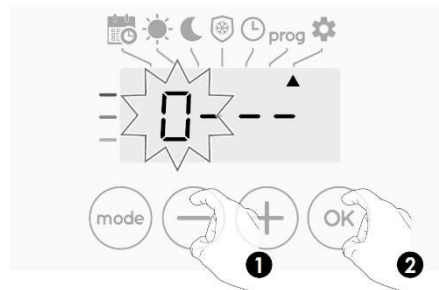

2. Valitse muiden numeroiden kohdalla 0 painamalla OK . Kun näyttöön tulee 0000, tallenna ja poistu painamalla uudelleen OK .

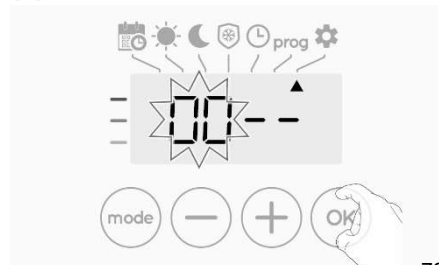

PIN-koodi alustetaan, seuraava asetus tulee näkyviin automaattisesti.

● PIN-koodin aktivointi/deaktivointi

1- **OFF** ilmestyy nyt näyttöön.

Ota PIN-koodi käyttöön painamalla (+) tai (-).

On näyttöön.

On PIN-koodi käytössä

OFF = PIN-koodi pois käytöstä



2- Paina (OK) tallentaaksesi ja palataksesi kotiasentajan asetusnäyttöön.

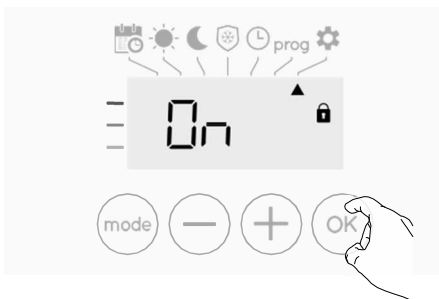

PIN-koodi on käytössä. Yleiskatsauksessa lueteltujen ilmoitettujen asetusten muuttaminen on nyt mahdollista

● PIN-koodin mukauttaminen

Jos olet juuri aktivoinut PIN-koodin, noudata alla kuvattuja vaiheita.

Vaihtoehtoisesti voit kopioida alustusprosessin vaiheet 1 ja 2 sekä aktivointiprosessin vaiheet 1 ja 2 ennen PIN-koodin yksilöimistä.

Muista, että PIN-koodin mukautus voidaan tehdä vasta PIN-koodin alustuksen ja aktivoinnin jälkeen.

1- Kun **On** tulee näytöllä, paina (OK) vähintään 5s ajan.

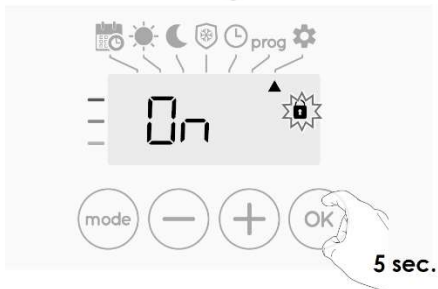

2- Koodi 0000 ilmestyy ja ensimmäinen numero vilkkuu. Valitse ensimmäinen haluttu numero painamalla (-) tai (+) ja tallenna ja poistu painamalla (OK) toista tämä vaihe muille kolmelle numerolle.



3- Vahvista paninamalla (OK). Uusi koodi on tallennettu.

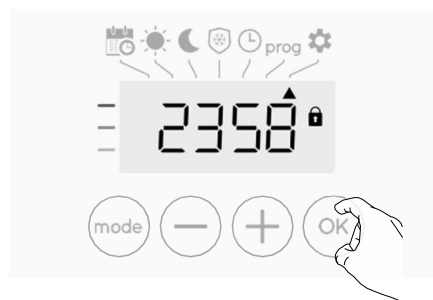

4- Paina uelleen (OK) poistuaksesi PIN-koodin asetustilasta ja palataksesi asentaja-asetusten aloitusnäyttöön.



Poistu asentaja-asetuksista painamalla (mode) kaksi kertaa.

TEHDASASETUSTEN PALAUTTAMINEN

Jos PIN-koodisuojaus on poistettu käytöstä, käyttäjän ja asentajan asetukset alustetaan uudelleen:

1- PIN koodin asetus paina (OK). **rEST** ilmestyy näytölle hetkeksi.



2- **n0** tulee näkyviin. Paina (+) tai (-), valitaksesi **YES**.



YES = tehdasasetukset palautettu

n0 = tehdasasetuksia ei palautettu

- 3- Paina näppäintä  5s ajan. Lämmitin palaa alkuasetuksiin ja asentaja-asetukset aloitusnäyttöön.



Seuraavat tehdasarvot tulevat voimaan:

Säätäminen	Tehdasasetukset
Toiminta	
Mukavuuslämpötila/asetus	19°C
Näppäimistölukko	Deaktivoitu
Käyttäjäasetukset	
Eco-tilan lämpötilan laskutaso	-3,5°C
Jäätymiseneston lämpötila	7°C
Minimilämpötila-asetus	7°C
Maksimimukavuuslämpötilan asetus	30°C
Lämpötilayksikkö	°C
Asentajan asetukset	
Automaattisesti avautuva ikkuna tunnistus	Aktiivinen
PIN-koodin suojaus	Deaktivoitu
PIN-koodin arvo	0000

Poistu asentaja-asetuksista painamalla  kaksi kertaa.

Sähköalan asiantuntijoille tarkoitetut ohjeet

ASETUKSIIN PÄÄSY

Pääset asiantuntija-asetuksiin viidessä vaiheessa: Auto-, Comfort-, Eco- tai jäätymisenestotilasta.

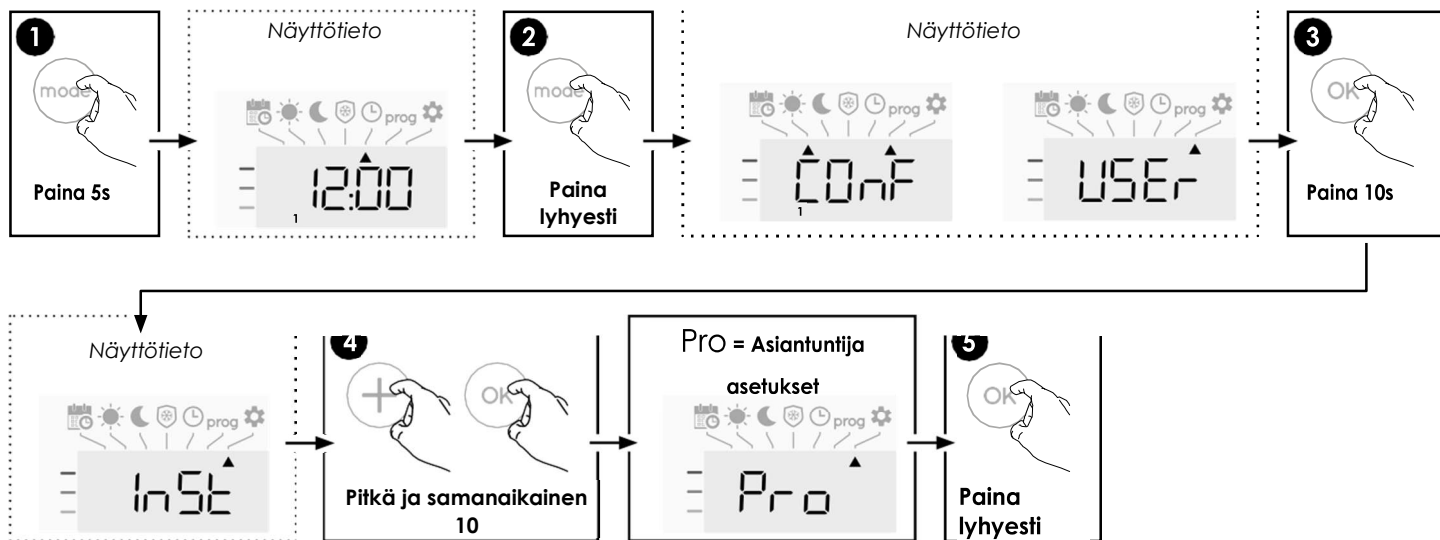

Asetusjärjestys:

Justering av omgivningstemperatursensor > Ställa in strömmen > Återställa fabriksinställningarna

YMPÄRISTÖLÄMPÖTILA-ANTURIN SÄÄTÖ

• Yleistä

Tärkeää: Vain sähköalan ammattilaiset saavat suorittaa seuraavia toimenpiteitä.

Tapauksessa jossa, mitattu lämpötila (mitataan luotettavalla lämpömittarilla) eroaa vähintään 1 °C tai 2 °C lämmittimen asetuslämpötilasta.

Kalibrointi säätää ympäristön lämpötila-anturin mittaamaa lämpötilaa kompensoidakseen poikkeaman välillä + 5°C ... - 5 °C 0,1°C:n välein.

• Ympäristölämpötila-anturin säätö13

1- Jos huonelämpötilaero on negatiivinen, esimerkki:

Lämpötilan asetus (pyydetty lämpötila) = 20 °C.

Ympäristön lämpötila (luotettavan lämpömittarin antama arvo) = 18 °C.

Mitattu ero = -2°C.

Tärkeää: Ennen kalibroinnin suorittamista on suositeltavaa odottaa 4 tuntia lämpötilan muutoksen jälkeen, jotta ympäristön lämpötila on varmasti vakaaras.

Korjaa toimimalla seuraavasti:

Anturin lämpötila = 24 °C

(Mittattu lämpötila voi vaihdella riippuen termostaatin sijainnista huoneessa).



Laske ulkolämpötila-anturin mittaamaa lämpötilaa 2 °C painamalla (-).

Esimerkissämme anturin mittaama lämpötila 24 °C - 22 °C.



2- Jos huonelämpötilaero on positiivinen, esimerkki:

Lämpötilan asetus (mitä haluat) = 19 °C.

Ympäristön lämpötila (luotettavan lämpömittarin antama arvo) = 21 °C.

Mitattu ero = +2 °C.

Korjaa toimimalla seuraavast:

Anturin lämpötila = 21°C.

(Mittattu lämpötila voi vaihdella riippuen termostaatin sijainnista huoneessa).



Nosta ympäristölämpötilan anturin mittaamaa lämpötilaa 2 °C painamalla (+).

Esimerkissämme anturin mittaama lämpötila 21°C - 23°C.



Vahvista tallentamalla uusi arvo ja poistu tilasta painamalla (mode).
Poistu asiantuntija-asetuksista painamalla 3 (OK) kertaa.

• Anturin kalibroinnin nollaus

Aseta korjauksen arvoksi "0" seuraavasti:

- 1- Kun anturin mittaama lämpötila ilmestyy näkyviin, paina, (-) tai (+) vähintään 3 sekunnin ajan.



- 2- Voit tallentaa asetukset ja siirtyä automaattisesti seuraavaan asetukseen painamalla (OK).
Poistu asiantuntija-asetuksista painamalla 3 (mode) kertaa.

Tärkeää: Nämä muutokset saa tehdä vain sähköalan ammattilainen, ja ne on ensimmäisen asennuksen aikana.



TEHON SÄÄTÖ

Ohjaimen sovittaminen lämmitteeseen ja lämmittimen tehon asettaminen energiankulutus arviota varten.

- 1- Esiasetusarvo: 0W. Valitse arvo väliltä 0W – 1250W painamalla (-) tai (+).



Tallenna ja siirry automaattisesti seuraavaan asetukseen painamalla (OK).



- 2- Tallenna Asiantuntija-asetukset painamalla (mode) 3 kertaa.

TEHDASASETUSTEN PALAUTTAMINEN

Jos PIN-koodisuojaus on poistettu käytöstä, käyttäjä-, asentaja ja asiantuntija-asetukset alustetaan uudelleen:

1. Ohjain asetukset paina . **RESET** ilmestyy näkyyviin.



2. **On** tulee näkyyviin. Paina  tai , valitaksesi **YES**



YES = tehdasasetukset palautettu

On = tehdasasetuksia ei palautettu

3. Paina näppäintä  5s ajan. Lämmitin palaa alkuasetuksiinsa ja palaa automaattisesti Auto-tilaan.



Seuraavat tehdasarvot tulevat voimaan:

Asetukset r	Tehdasasetukset
Toiminta	
Mukavuuslämpötila/asetus	19°C
Näppäimistölukko	Deaktivoitu
Käyttäjäasetukset	
Eco-tilan lämpötilan laskutaso	-3,5°C
Jäätymiseneston lämpötila	7°C
Minimilämpötila-asetus	7°C
Maksimimukavuuslämpötilan asetus	30°C
Lämpötilayksikkö	°C
Asentajan asetukset	
Automaattisesti avautuva ikkuna tunnistus	Aktiivinen
PIN-koodin suojaus	Deaktivoitu
PIN-koodin arvo	0000
Asiantuntija-asetukset.	
Teho	0W

Poistu asetuksista painamalla  3 kertaa.

ETÄHALLINTA VIRRANKATKAISU



Tärkeää: Laitteen virransyöttö on katkaistava vain sähköjärjestelmään kohdistuvien töiden ajaksi. Sähkön katkaisu lisäjärjestelmällä jossa on mekaaninen virrankatkaisu (kosketin), ei voida käyttää. Toistuvat virrankatkaisut kytkimestä saattavat lyhentää kytkinelementin ja termostaatin käyttöikää. Valmistajan takuu ei kata tämän tyyppistä kulumista

SÄHKÖKATKON SATTUessa

- **Kello on asetettava uudelleen**, jos virta katkeaa tai virta katkaistaan katkaisimesta. Kaikki muut asetukset tallennetaan automaattisesti ja pysyvästi.

5. HUOLTO, KORJAUS JA HÄVITTÄMINEN

- **VAROITUS:** Irrota virtalähde ennen huoltotoimien suorittamista.
- Tuote voidaan puhdistaa pehmeällä kostealla liinalla. ÄLÄ käytä kemiallisia tai hankaavia puhdistusaineita, koska ne vahingoittavat pintaa.
- Jäähdytin on varustettu ylikuumenemissuojalla, jota ei voida palauttaa (sulava sulake). Tämä ylikuumenemissuoja katkaisee virran, jos jäähdytin kuumenee liian kuumaksi (esim. peitettynä) tai jos se vapaasti seisoessaan kaatuu ja jää tähän asentoon.
- Jos virtajohto on vaurioitunut, valmistajan, huoltoedustajan tai vastaavan pätevyyden omaavan henkilön on vaihdettava se vaaran välttämiseksi.
- Jäähdytin on täytetty tarkalla määrällä ympäristöystävällistä kasviöljyä. Jäähdyttimen avaamista edellyttävien korjausten saa sen vuoksi suorittaa vain valmistaja tai tämän valtuutettu edustaja. Ota yhteyttä valmistajaan tai heidän edustajaansa vuotojen sattuessa.
- Kun romutat jäähdyttimen, noudata öljyn hävittämistä koskevia määräyksiä.

6. TAKUU

Tuotteella on 10 vuoden takuu lukuun ottamatta sähkö- ja elektroniikkakomponentteja, joilla on 2 vuoden takuu.

7. TEKNISET OMINAISUUDET

YMPÄRISTÖOLOSUHTEET: - Käyttölämpötila - Varastointilämpötila	-30°C ÷ +50°C -30 °C ÷ +70 °C
LÄMPÖTILA-ALUEEN ASETTAMINEN - Comfort-tila - Pakkasneste-tila	+5°C ÷ +30°C +7°C
SÄHKÖERISTYS	Klass I
SÄHKÖINEN SUOJAUS	IP- 21
VIRTALÄHDE	230 VAC – 50 Hz eller 400 VAC - 50 Hz tuotteen luokitusmerkinnän mukaisesti.
DIREKTIIVIT & STANDARDIT: Tuote on suunniteltu täyttämään seuraavat direktiivit ja standardit.	<ul style="list-style-type: none"> • EN 60730-1 • EN 60335-1 • EN 60335-2-30 • EN 62233 • EN 55014-1 • EN 55014-2 • EN 61000-3-2 • EN 61000-3-3 • EN 60529 • LV-direktiv 2006/95/EU • EMC-direktiv 2004/108/EU • RoHS-direktivet 2002/95/EU • ECO-direktiv 2015/1188

1	Model identifier(s): KABA 2.0 P xx xxx 10 230 yy 1 KABA 2.0 3 xx xxx 10 400 yy 1										
where "x" may be any character, and "yy" is the rated power in kW multiplied by 10, rounded to zero decimal places.											
2	<table border="1" style="width:100%; border-collapse: collapse;"> <thead> <tr> <th style="width:25%;">Item</th> <th style="width:10%;">Symbol</th> <th style="width:10%;">Value</th> <th style="width:10%;">Unit</th> <th style="width:25%;">Item</th> <th style="width:10%;">Unit</th> </tr> </thead> </table>					Item	Symbol	Value	Unit	Item	Unit
Item	Symbol	Value	Unit	Item	Unit						
3	Heat Output				11 Type of heat output, for electric storage local space heaters only						
	Nominal heat output where "yy" = 03	P_{nom}	0.25	kW	12 manual heat charge control, with integrated thermostat N.A.						
	Nominal heat output where "yy" = 05	P_{nom}	0.50	kW	13 manual heat charge control, with room and/or outdoor temperature feedback N.A.						
	Nominal heat output where "yy" = 08	P_{nom}	0.75	kW	14 electronic heat charge control, with room and/or outdoor temperature feedback N.A.						
	Nominal heat output where "yy" = 10	P_{nom}	1.00	kW	15 fan assisted heat output N.A.						
	Nominal heat output where "yy" = 13	P_{nom}	1.25	kW	16 Type of heat output/room temperature control						
4	Minimum heat output (indicative)	P_{nom}	N.A.	kW	17 single stage heat output and no room temperature control no						
5	Maximum continuous heat output where "yy" = 03	$P_{max,c}$	0.25	kW	18 two or more manual stages, no room temperature control no						
	Maximum continuous heat output where "yy" = 05	$P_{max,c}$	0.50	kW	19 with mechanic thermostat room temperature control no						
	Maximum continuous heat output where "yy" = 08	$P_{max,c}$	0.75	kW	20 with electronic room temperature control no						
	Maximum continuous heat output where "yy" = 10	$P_{max,c}$	1.00	kW	21 electronic room temperature control plus day timer no						
	Maximum continuous heat output where "yy" = 13	$P_{max,c}$	1.25	kW	22 electronic room temperature control plus week timer yes						
					23 Other control options						
					24 room temperature control, with presence detection no						
					25 room temperature control, with open window detection yes						
6	Auxiliary electricity consumption				26 with distance control option no						
7	At nominal heat output	e_{lmax}	0.00	kW	27 with adaptive start control yes						
8	At minimum heat output	e_{lmin}	N.A.	kW	28 with working time limitation no						
9	In standby mode	e_{lSB}	N.A.	kW	29 with black bulb sensor no						
10	Contact details	Purmo Group PLC, Bulevardi 46, P.O. Box 115, FI-00121 Helsinki, Finland									

ECO DIRECTIVE
TABLE 2

FI	
1	Mallitunniste(et):
2	Lämpöteho
3	Nimellislämpöteho
4	Vähimmäislämpöteho (ohjeellinen)
5	Suurin jatkuva lämpöteho
6	Lisäsähkökulutus
7	Nimellislämpöteholla
8	Vähimmäislämpöteholla
9	Valmiustilassa
10	Yhteystiedot
11	Lämmönsyötön tyyppi, ainoastaan sähkökäyttöiset varaavat paikalliset tilalämmittimet
12	manuaalinen lämmönvarauksen säätö, johon liittyy integroitu termostaatti
13	manuaalinen lämmönvarauksen säätö, johon liittyy huone- ja/tai ulkolämpötilan kompensointi
14	sähköinen lämmönvarauksen säätö, johon liittyy huone- ja/tai ulkolämpötilan kompensointi
15	puhallinlämmitys
16	Lämmityksen/huonelämpötilan säädön tyyppi
17	yksiportainen lämmitys ilman huonelämpötilan säätöä
18	kaksi tai useampi manuaalista porrasta ilman huonelämpötilan säätöä
19	mekaanisella termostaattilla toteutetulla huonelämpötilan säädöllä
20	sähköisellä huonelämpötilan säädöllä
21	sähköinen huonelämpötilan säätö ja vuorokausiastin
22	sähköinen huonelämpötilan säätö ja viikkoastin
23	Muut säätömahdollisuudet
24	huonelämpötilan säätö läsnäolotunnistimen kanssa
25	huonelämpötilan säätö avoimen ikkunan tunnistimen kanssa
26	etäohjausmahdollisuuden kanssa
27	mukautuvan käynnistyksen ohjauksen kanssa
28	käyntiajan rajoituksen kanssa
29	lämpösäteilyanturin kanssa

NO	
1	Modelbetegnelse(r):
2	Varmeytelse
3	Nominell varmeytelse
4	Minste varmeytelse (veiledende)
5	Største kontinuerlig varmeytelse
6	Forbruk av tilleggslektrisitet
7	Ved nominell varmeytelse
8	Ved minste varmeytelse
9	I hviletilstand
10	Kontaktopplysninger
11	Type varmeinngang, kun for elektrisk lagring av lokale romvarmere
12	manuell varmeladekontroll, med integrert termostat
13	manuell varmeladekontroll med rom- og / eller utetemperaturfeed-back
14	elektronisk varmeladekontroll med rom- og / eller utetemperaturfeed-back
15	vifte Assistert varmeeffekt
16	Type varmeytelse/romtemperaturregulering
17	Ettrinns varmeytelse uten romtemperaturregulering
18	To eller flere manuelle trinn uten romtemperaturregulering
19	Romtemperaturregulering med mekanisk termostat
20	Elektronisk romtemperaturregulering
21	Elektronisk romtemperaturregulering og døgnstidsbryter
22	Elektronisk romtemperaturregulering og uketidsbryter
23	Andre reguleringsmuligheter
24	Romtemperaturregulering med tilstedeværelsesdetektor
25	Romtemperaturregulering med detektor for åpent vindu
26	Fjernstyring
27	Tilpasning av starttidspunkt
28	Driftstidsbegrensning
29	Svart kulesensor

SE	
1	Modellbeteckning(ar):
2	Värmeeffekt
3	Nominell avgiven värmeeffekt
4	Lägsta värmeeffekt (indikativt)
5	Maximal kontinuerlig värmeeffekt
6	Tillsatsel förbrukning
7	Vid nominell avgiven värmeeffekt
8	Vid lägsta värmeeffekt
9	I standbyläge
10	Kontaktuppgifter
11	Typ av tillförd värme, endast för elektriska värmelagrande rumsvärmare
12	manuell reglering av värmeförseln med inbyggd termostat
13	manuell reglering av värmeförseln med återkoppling av inomhus- och/eller utomhustemperaturen
14	elektronisk reglering av värmeförseln med återkoppling av inomhus- och/eller utomhustemperaturen
15	värmeavgivning med hjälp av fläkt
16	Typ av reglering av värmeeffekt/rumtemperatur
17	enstegs värmeeffekt utan rumtemperaturregulering
18	två eller flera manuella steg utan rumtemperaturregulering
19	med mekanisk termostat för rumtemperaturregulering
20	med elektronisk rumtemperaturregulering
21	med elektronisk rumtemperaturregulering plus dygnstimer
22	med elektronisk rumtemperaturregulering plus veckotimer
23	Andra regleringsmetoder
24	rumtemperaturregulering med närvarodetektering
25	rumtemperaturregulering med detektering av öppna fönster
26	med möjlighet till fjärrstyrning
27	med anpassningsbar startreglering
28	med driftstidsbegränsning
29	med svartkroppsgivare

DK	
1	Modelidentifikation(er):
2	Varmeydelse
3	Nominel varmeydelse
4	Mindste varmeydelse (vejledende)
5	Maksimal kontinuerlig varmeydelse
6	Supplerende strømforbrug
7	Ved nominel varmeydelse
8	Ved mindste varmeydelse
9	I standbytilstand
10	Kontaktoplysninger
11	Type varmetilførsel, kun for elektriske akkumulerende produkter til lokal rumopvarmning
12	Manuel varmelagringsstyring med integreret termostat
13	Manuel varmelagringsstyring med indendørs og/eller udendørs temperaturmåling
14	Elektronisk varmelagringsstyring med indendørs og/eller udendørs temperaturmåling
15	Varmeblæser
16	Type varmeydelse/rumtemperaturstyring
17	Ét-trinsvarmeydelse uden rumtemperaturstyring
18	To eller flere manuelle trin uden rumtemperaturstyring
19	Med mekanisk rumtemperaturstyring
20	Med elektronisk rumtemperaturstyring
21	Elektronisk rumtemperaturstyring og døgnstimer
22	Elektronisk rumtemperaturstyring og ugetimer
23	Andre styringsmuligheder
24	Rumtemperaturstyring med bevægelsessensor
25	Rumtemperaturstyring med temperaturfaldsensor
26	Med telestyringsoption
27	Med adaptiv startstyring
28	Med driftstidsbegrænsning
29	Med sort globe-sensor

DE	
1	Modellkennung(en):
2	Wärmeleistung
3	Nennwärmeleistung
4	Mindestwärmeleistung (Richtwert)
5	Maximale kontinuierliche Wärmeleistung
6	Hilfsstromverbrauch
7	Bei Nennwärmeleistung
8	Bei Mindestwärmeleistung
9	Im Bereitschaftszustand
10	Kontaktangaben
11	Nur bei elektrischen Speicher-Einzelraumheizgeräten: Art der Regelung der Wärmezufuhr
12	manuelle Regelung der Wärmezufuhr mit integriertem Thermostat
13	manuelle Regelung der Wärmezufuhr mit Rückmeldung der Raum- und/oder Außentemperatur
14	elektronische Regelung der Wärmezufuhr mit Rückmeldung der Raum- und/oder Außentemperatur
15	Wärmeabgabe mit Gebläseunterstützung
16	Art der Wärmeleistung/Raumtemperaturkontrolle
17	einstufige Wärmeleistung, keine Raumtemperaturkontrolle
18	zwei oder mehr manuell einstellbare Stufen, keine Raumtemperaturkontrolle
19	Raumtemperaturkontrolle mit mechanischem Thermostat
20	mit elektronischer Raumtemperaturkontrolle
21	elektronische Raumtemperaturkontrolle und Tageszeitregelung
22	elektronische Raumtemperaturkontrolle und Wochentagsregelung
23	Sonstige Regelungsoptionen
24	Raumtemperaturkontrolle mit Präsenzerkennung
25	Raumtemperaturkontrolle mit Erkennung offener Fenster
26	mit Fernbedienungsoption
27	mit adaptiver Regelung des Heizbeginns
28	mit Betriebszeitbegrenzung
29	mit Schwarzkugelsensor

PL	
1	Identyfikator(-y) modelu:
2	Moc ciepła
3	Nominalna moc ciepła
4	Minimalna moc ciepła (orientacyjna)
5	Maksymalna stała moc ciepła
6	Zużycie energii elektrycznej na potrzeby własne
7	Przy nominalnej mocy cieplnej
8	Przy minimalnej mocy cieplnej
9	W trybie czuwania
10	Dane teleadresowe
11	Sposób doprowadzania ciepła wyłącznie w przypadku elektrycznych akumulacyjnych miejscowych ogrzewaczy pomieszczeń
12	ręczny regulator doprowadzania ciepła z wbudowanym termostatem
13	ręczny regulator doprowadzania ciepła z pomiarem temperatury w pomieszczeniu lub na zewnątrz
14	elektroniczny regulator doprowadzania ciepła z pomiarem temperatury w pomieszczeniu lub na zewnątrz
15	moc ciepła regulowana wentylatorem
16	Rodzaj mocy cieplnej/regulacja temperatury w pomieszczeniu
17	jednostopniowa moc ciepła bez regulacji temperatury w pomieszczeniu
18	co najmniej dwa ręczne stopnie bez regulacji temperatury w pomieszczeniu
19	mechaniczna regulacja temperatury w pomieszczeniu za pomocą termostatu
20	elektroniczna regulacja temperatury w pomieszczeniu
21	elektroniczna regulacja temperatury w pomieszczeniu ze sterownikiem dobowym
22	elektroniczna regulacja temperatury w pomieszczeniu ze sterownikiem tygodniowym
23	Inne opcje regulacji
24	regulacja temperatury w pomieszczeniu z wykrywaniem obecności
25	regulacja temperatury w pomieszczeniu z wykrywaniem otwartego okna
26	z regulacją na odległość
27	z adaptacyjną regulacją startu
28	z ograniczeniem czasu pracy
29	z czujnikiem ciepła promieniowania

Purmo Group Plc
Bulevardi 46
P.O. Box 115
FI-00121 Helsinki, Finland

